

Drainage

channel system



газонные решетки

системы поверхностного

водоотвода

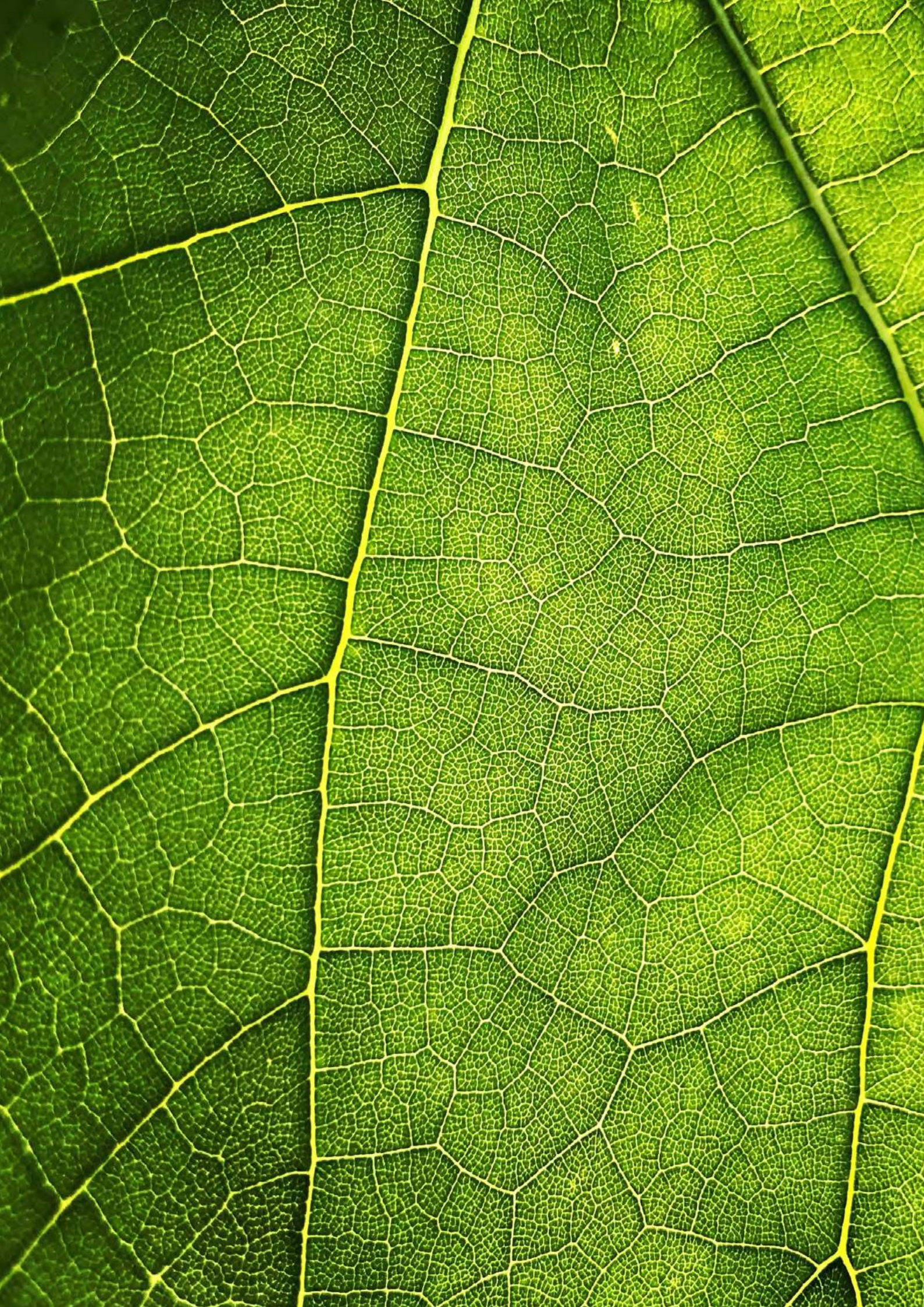



**IN
HARMONY
WITH
NATURE**



Всегда рады сотрудничать с Вами

“

Мы проектируем
лучшее будущее

Мы все достойны того, чтобы жить с комфортом. Качественные водоотводные системы, газонные решетки, защитные покрытия играют в этом хоть и не самую заметную, но далеко не последнюю роль.

”



содержание

О компании	06-07
Водоотводы STANDART	08-13
Водоотводы MEDIUM	14-17
Водоотводы HEAVY	18-23
Пескоуловители, дождеприемники, придверные поддоны	24-31
Газонные решетки	32-37
Техническая информация	38-53

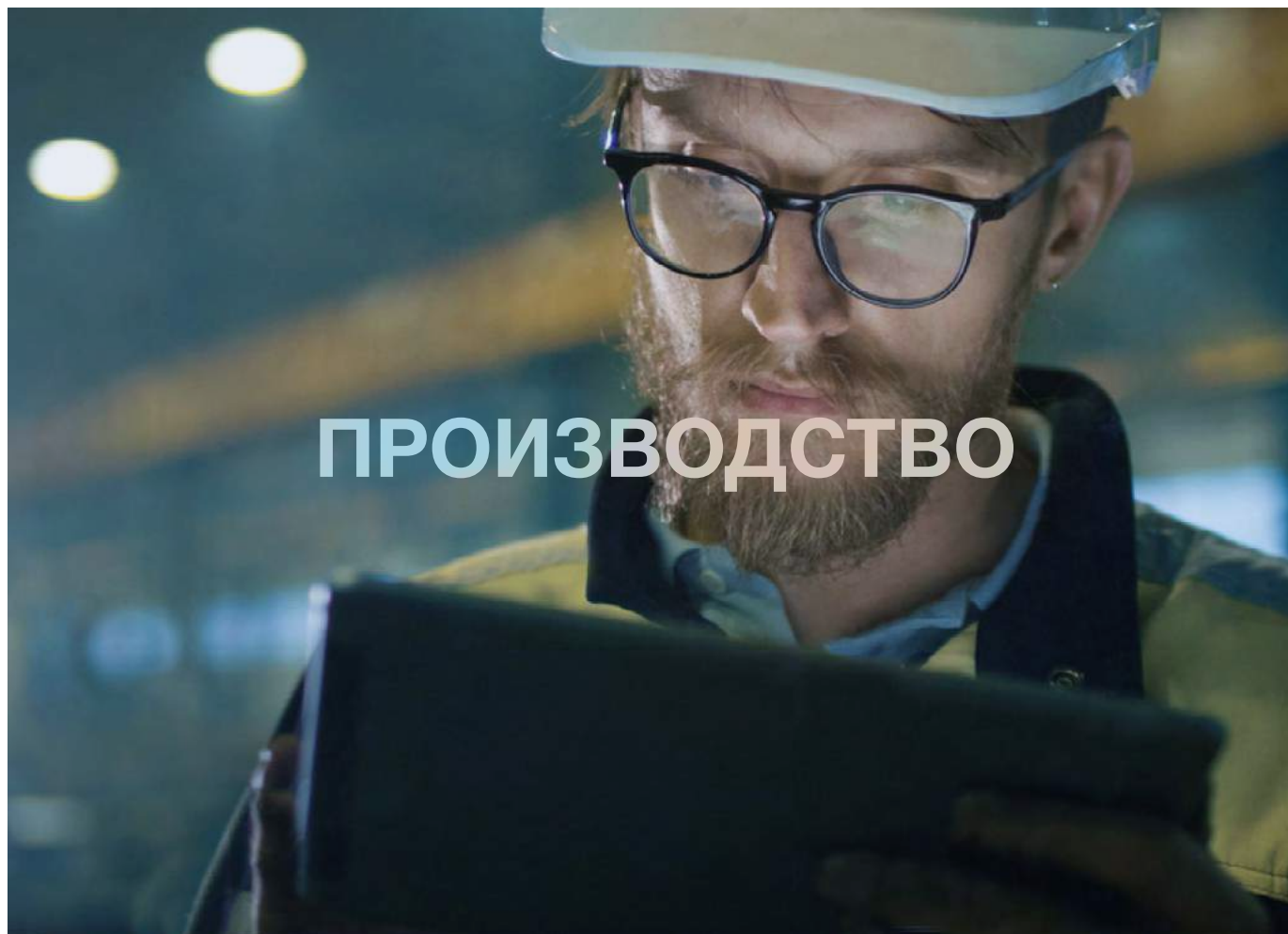

ПРОИЗВОДСТВО

ТМ «Ecotek» осуществляет полный цикл разработки и производства изделий: от идеи до ее материального воплощения. На сегодняшний день основными направлениями деятельности ТМ «Ecotek» являются:

- 1) Системы поверхностного водоотведения;
- 2) Благоустройство и защита территорий:
 - газонные решетки;
 - спортивные покрытия;
 - защитные покрытия.
- 3) Кабельная канализация.

Реализованные объекты в РФ:

1. Конно-кинологический центр МЧС (район Красной поляны);
2. Площадка для программ ОАО «Первый канал» (г. Москва);
3. Автостоянка официального дилера Volkswagen «Руслан» (г. Москва);
4. Автосалон Peugeot «Бретань Авто» (г. Москва);
5. Стадион ОАО «Сургутнефтегаз» (г. Сургут);
6. Дом приемов мэрии (г. Москва);
7. Дворцово-парковый комплекс «Царицыно» (г. Москва);
8. Парк «Дендрарий» (г. Сочи);
9. Домашний стадион футбольного клуба «ЗЕНИТ» - стадион «Петровский» (г. Санкт-Петербург);
10. Стадион «Луни» (г. Петрозаводск);
11. Использование продукции Экотек при организации концертов таких групп, как Linkin Park и Prodigy.

Реализованные объекты в РБ:

1. Храм-памятник в честь Всех Святых (г. Минск);
2. Стадион УО «БГСХА» (г. Горки);
3. Теннисный корт Бобруйского государственного предприятия «Водоканал» (г. Бобруйск);
4. Ледовый дворец «Металлург» (г. Жлобин);
5. «Республиканский центр олимпийской подготовки конного спорта и коневодства» (Минский район, поселок Ратомка);
6. Стелла «Минск Город-герой» (г. Минск);
7. Сеть АЗС «Белоруснефть»;
8. Национальный парк «Браславские озера» (г. Браслав);
9. Гостевые зоны «Минск-арена» Чемпионат мира по хоккею 2014г.;
10. Стадион «Орбита» (г. Минск);
11. Конные манежи «Ратомка» и «Урожайный»;
12. Музей ВОВ (г. Минск);
13. ГУ «Национальный олимпийский стадион «Динамо», II Европейские игры 2019 (г. Минск).

Мы предоставляем полный комплекс услуг от проектирования до установки изделий, максимально точно воплощаем проекты в жизнь, соблюдая гарантированные сроки поставки и приемлемые цены. Приглашаем к сотрудничеству строительные компании, занимающиеся благоустройством, проектные организации, предприятия ЖКХ, спортивные общества и организации.



О КОМПАНИИ

Ecoteck — торговая марка одного из крупнейших производителей пластмассовых изделий в РБ — ЗАО «Легпромразвитие». Продукция под ТМ «Ecoteck» сумела завоевать одно из лидирующих мест на рынке профессиональных систем поверхностного водоотвода. Благодаря использованию в производстве современных технологий и материалов продукция отвечает самым высоким требованиям международных стандартов. Производство продукции сертифицировано в соответствии с СТБ ISO 9001-2015.

Миссия «Ecoteck»

Внедряя инновационные идеи и передовые технологии, опираясь на надежный коллектив и предвидя ожидания потребителей, мы создаем устойчивую, надежную компанию и вносим вклад в развитие всех, кто рядом с нами.

Принципы

Мы ценим следующие принципы и руководствуемся ими:

Открытость

Мы открыты новым идеям, новым людям, новым партнерам. Мы готовы делиться опытом и перенимать его у лидеров.

Честность

Мы говорим и делаем то, о чем думаем и во что верим.

Уважение

Мы признаем право каждого иметь и выразить собственное мнение.

Ответственность

Мы соблюдаем свои обязательства перед сотрудниками, клиентами и поставщиками.

История торговой марки началась в 2009 году, и до сегодняшнего дня ТМ «Ecoteck» успешно достигает поставленной цели, накапливая серьезный опыт и учитывая пожелания заказчика. За этот срок наша продукция хорошо зарекомендовала себя в эксплуатации на объектах в Республике Беларусь и Российской Федерации. Профессиональный менеджмент, постоянный мониторинг рыночной ситуации, а, главное, реализация только высококачественной продукции - все это преимущества, которые позволяют удерживать уверенные позиции на рынке и пользоваться заслуженным авторитетом у партнеров и клиентов.

Особое внимание мы уделяем совершенствованию ассортимента, оптимизации технологических процессов и созданию новых алгоритмов сотрудничества с клиентами. Специалисты знают все о любых водоотводных системах, часто выступают в качестве экспертов и всегда готовы помочь Вам определиться с оптимальным выбором.

ПРИМЕНЯЮТСЯ

В СКВЕРАХ И ПАРКАХ
НА ВЕЛОСИПЕДНЫХ ДОРОЖКАХ
НА ТРОТУАРАХ
НА ШКОЛЬНЫХ ДВОРАХ
НА СТАДИОНАХ
В ГАРАЖАХ
НА АВТОСТОЯНКАХ ЛЕГКОВОГО ТРАНСПОРТА
НА ТЕРРИТОРИИ ИНДИВИДУАЛЬНЫХ ЗАСТРОЕК



STANDART

load class A,B,C

STANDART



1. Решетка пластиковая Волна, класс нагрузки А 15
2. Лоток пластиковый системы STANDART 100.65 h69
3. Сформированное отверстие для подключения трубы $\varnothing 50$ мм
4. Специальный паз для распила лотка
5. Специальный паз для подключения других лотков под углом 90°

Системы поверхностного водоотвода предназначены для сбора ливневых и талых вод. Пластиковые каналы бывают разных типов и модификаций. Классифицируются они, прежде всего, по уровню допустимой нагрузки.

Система поверхностного водоотвода STANDART относится к классам А 15, В 125, С 250.

Такие системы водоотвода применяются:

- в загородном доме для сбора воды с кровли и террас;
- в скверах и парках (для благоустройства);
- на велосипедных дорожках;
- на тротуарах;
- на школьных дворах (для снижения уровня грунтовых вод);
- на стадионах;
- в гаражах.

Система STANDART — это идеальное решение для поверхностного водоотвода, объединяющего ряд водоотводных лотков и пескоуловителей, которые соединены друг с другом.

Система надежно защищает фундамент и подвальное помещение от сырости и разрушения, предохраняет прилегающую территорию от заболачивания и ливневых потоков, а также понижает уровень грунтовых вод.

STANDART 100 и 200 — это система водоотводных лотков из высококачественного пластика с такой толщиной стенок, которая гарантирует отсутствие коробления профиля. Пластиковые водоотводные лотки изготовлены из экологически чистых материалов. Мощная система ребер придает лотку устойчивость к высоким нагрузкам. Гидравлическое сечение составляет 100 мм. Ассортимент лотков представлен пятью вариантами высоты: 69 мм, 99 мм, 129 мм, 179 мм и 210 мм, что позволяет сделать оптимальный выбор в каждом конкретном случае в зависимости от условий среды.

Данная система комплектуется следующими решетками: пластиковая (цвет: черный, металлик, зеленый, слоновая кость), стальная штампованная, сварная оцинкованная, чугунная щелевая. В комплект входит заглушка для лотков.

ЛОТКИ ПЛАСТИКОВЫЕ СЕРИЙ STANDART 100 & STANDART 200

Лоток пластиковый STANDART 100.65 h69

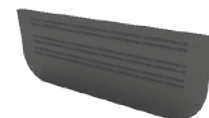
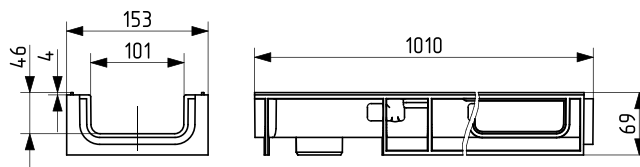

Заглушка для лотков
пластиковых 100.65

Лоток пластиковый STANDART 100.95 h99

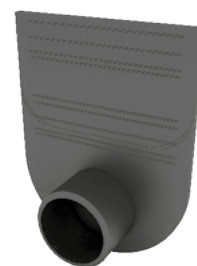
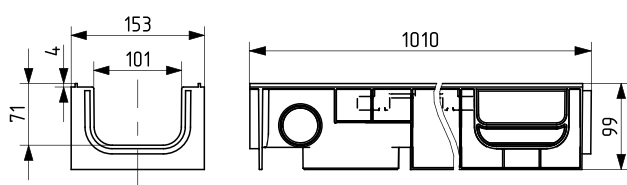

Лоток пластиковый STANDART 100.125 h129

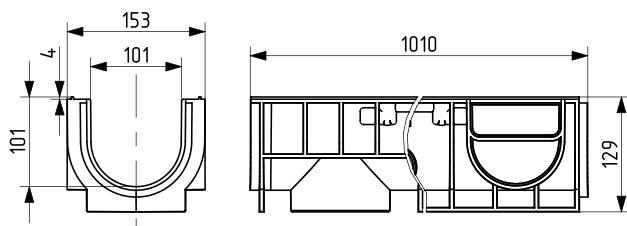
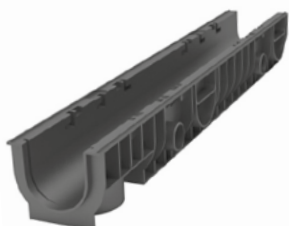

Лоток пластиковый STANDART 100.175 h179

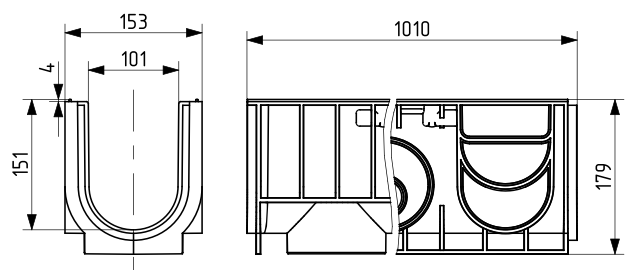
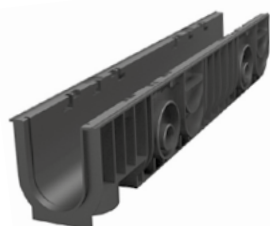

Заглушка-переходник
для лотков пластиковых
100.95; 100.125
и 100.175

Лоток пластиковый STANDART 200.210 h214

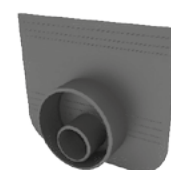
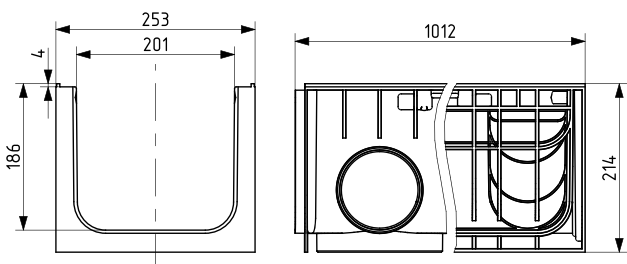

Заглушка-переходник
для лотков
пластиковых 200

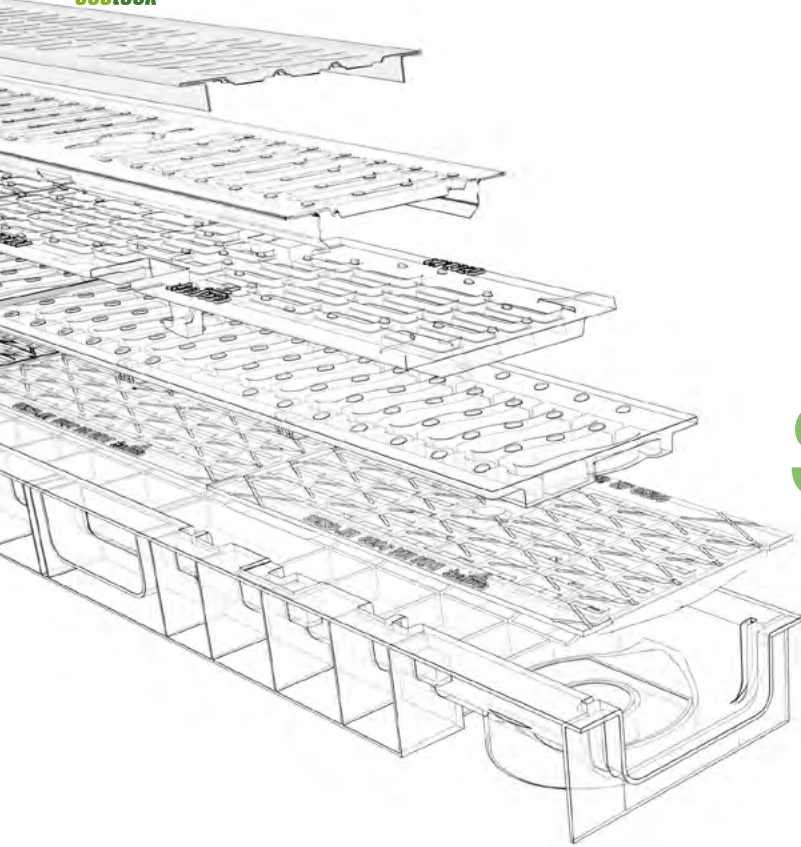

STANDART

Решетка водоприёмная Ecoteck STANDART 100 стальная штампованная оцинкованная кл. А15

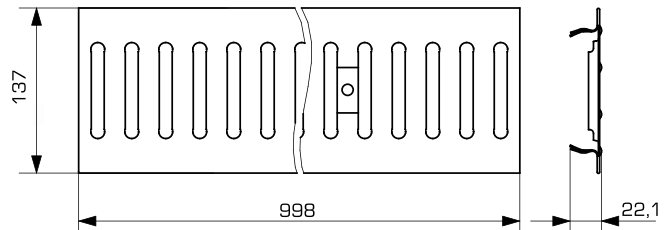

Пластиковая решетка «Волна» к лоткам STANDART 100 (А15)

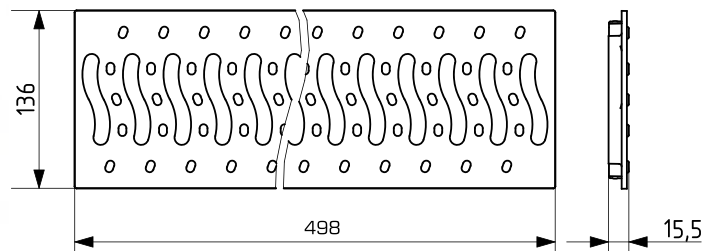

Решетка водоприёмная Ecoteck STANDART 100 сварная оцинкованная кл. В125

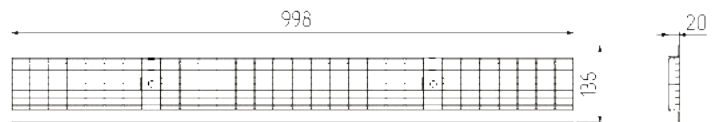
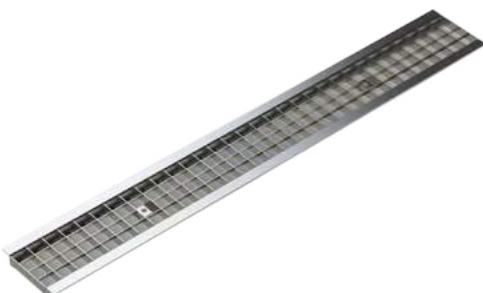

Варианты комплектации решетками



Решетка водоприемная Ecoteck STANDART 100 чугунная щелевая кл.С250

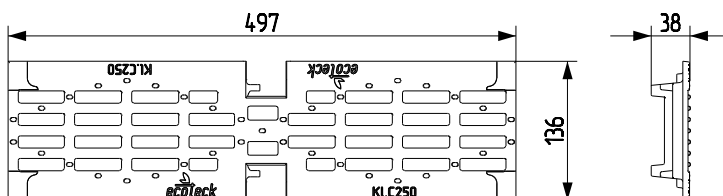

Решетка водоприёмная Ecoteck STANDART 200 стальная штампованная оцинкованная кл. А15

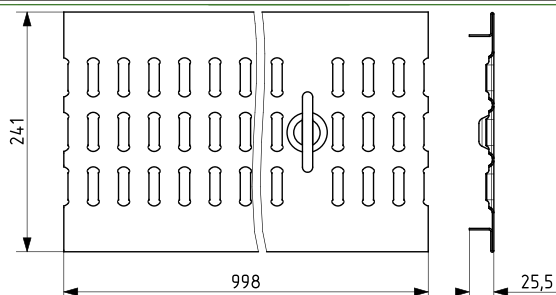

Решетка водоприемная Ecoteck STANDART 200 чугунная щелевая кл. С250

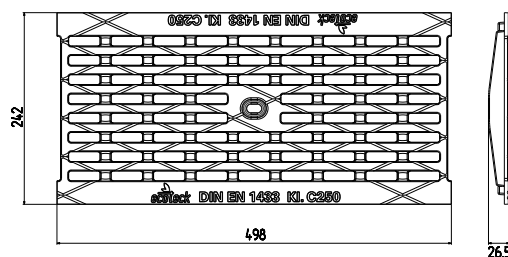



ПРИМЕНЯЮТСЯ

НА АВТОСТОЯНКАХ

В ГАРАЖАХ И МНОГОУРОВНЕВЫХ ПАРКИНГАХ

В МЕСТАХ СТОЯНОК ЛЕГКОВЫХ АВТОМОБИЛЕЙ

НА ДОРОГАХ ДЛЯ ЛЕГКОВОГО ТРАНСПОРТА

НА ТЕРРИТОРИИ ИНДИВИДУАЛЬНЫХ ЗАСТРОЕК

НА ПЕШЕХОДНЫХ ЗОНАХ

В САДАХ И ПАРКАХ

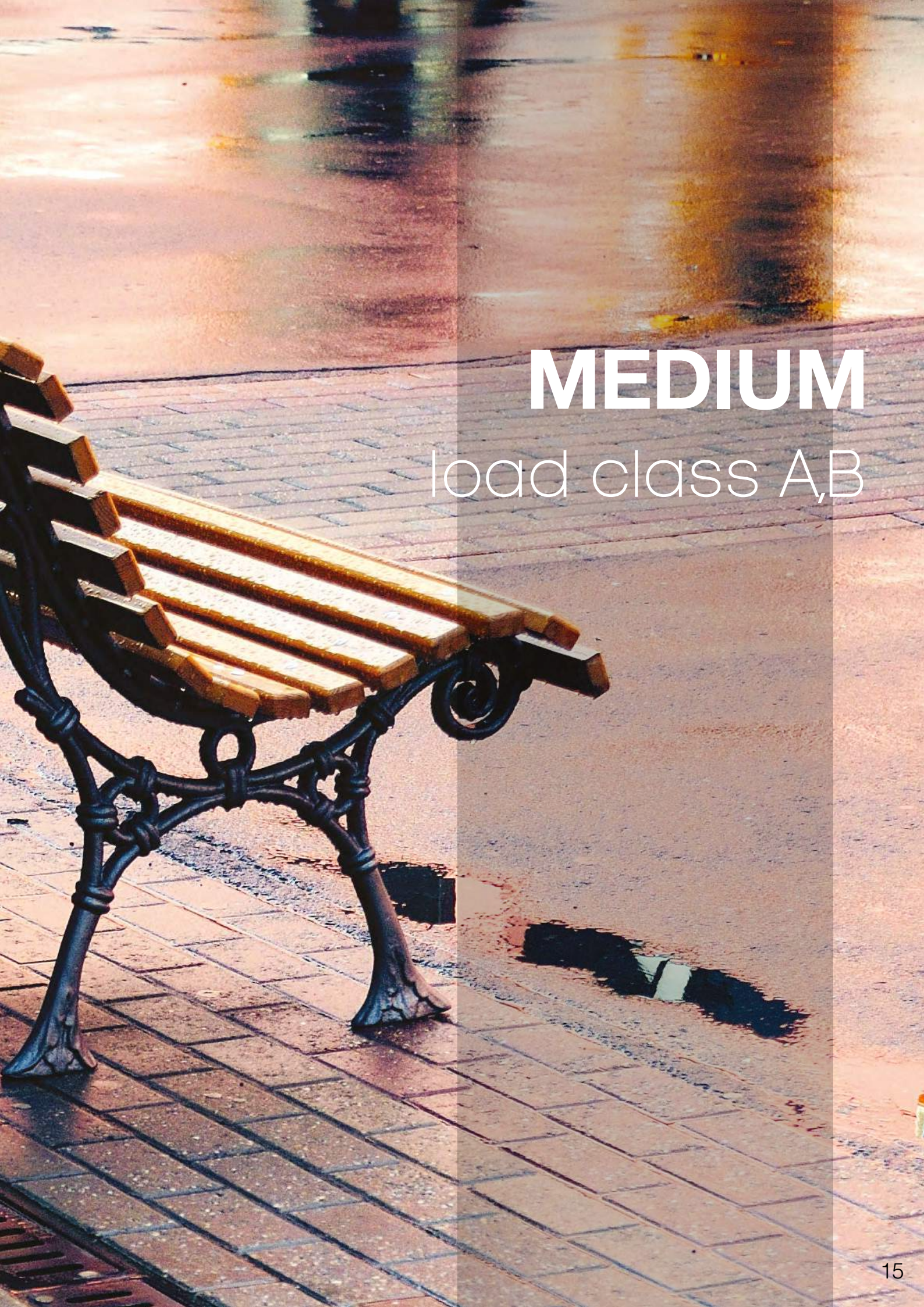

MEDIUM

load class A,B

MEDIUM

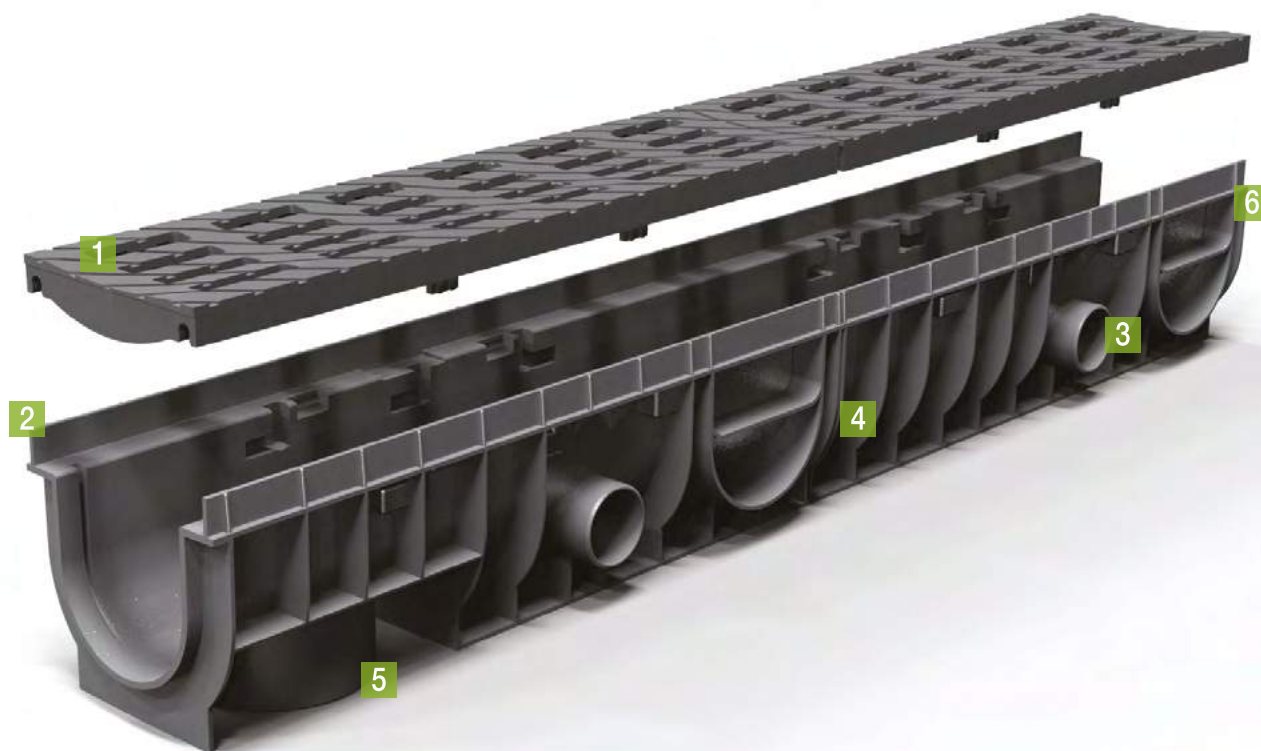

1. Решетка пластиковая, усиленная углеродным волокном;
2. Лоток 100.125 h145;
3. Сформированное отверстие для подключения трубы $\varnothing 50$ мм;
4. Специальный паз для распила лотка;
5. Сформированное отверстие для подключения трубы $\varnothing 110$ мм;
6. Специальный паз для подключения других лотков под углом 90° .

Система поверхностного водоотвода MEDIUM относится к классу В. Величина нагрузки составляет до 12,5 т на 1 м кв., что соответствует нагрузке легкового транспорта.

Система поверхностного водоотвода MEDIUM аналогична STANDART 100, но лотки этой системы комплектуются решетками из композитного пластика.

Такие системы водоотводов применяются:

- на автостоянках;
- в гаражах и многоуровневых паркингах;
- в местах стоянок легковых автомобилей;
- на дорогах с движением легкового транспорта;
- на территории индивидуальных застроек;
- на пешеходных зонах;
- в садах и парках.

Пластиковые лотки серии MEDIUM поставляются в комплекте с решетками из композитного пластика, усиленного углеродным волокном, класс нагрузки В 125. Мощная система ребер придает лотку устойчивость к высоким нагрузкам.

Если создается система водоотвода на ровной поверхности, следует использовать пластиковые каналы разных высот данной серии, то есть выбрать каскадную систему, которая будет более эффективной и надежной (стр. 54).

Лоток MEDIUM 100.65h85 за счет небольшой глубины актуален при укладке на любых территориях, где каналы большого размера установить невозможно. Например, в местах с тяжелым и каменистым грунтом, а также на подземных стоянках и многоуровневых паркингах.

Композитный пластик обеспечивает необходимую прочность конструкции и устойчивость к температурным и химическим воздействиям, не подвержен коррозии, гниению и разрушению под воздействием влаги. Решетки из композитного пластика обеспечивают надежную защиту лотков от повреждения автомобильным транспортом, засорения листвой и уличным мусором. Такие решетки выдерживают высокие нагрузки, в том числе постоянное высокое давление и трение.

Лотки MEDIUM 100 комплектуются заглушками в соответствии с их высотой.

ЛОТКИ ПЛАСТИКОВЫЕ СЕРИИ MEDIUM 100

С ВАРИАНТОМ КОМПЛЕКТАЦИИ

Лоток пластиковый MEDIUM 100.65 h85

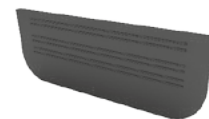
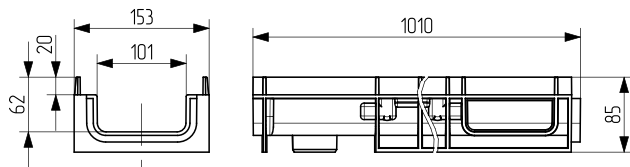

Заглушка для лотков
пластиковых 100.65

Лоток пластиковый MEDIUM 100.95 h115

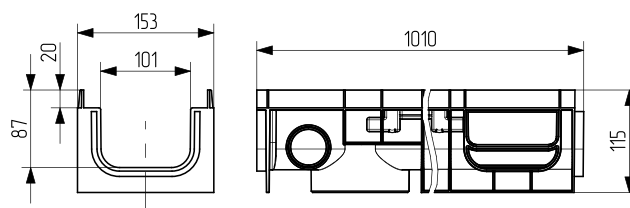
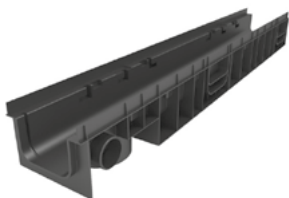

Лоток пластиковый MEDIUM 100.125 h145

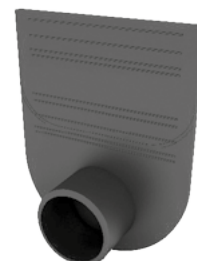
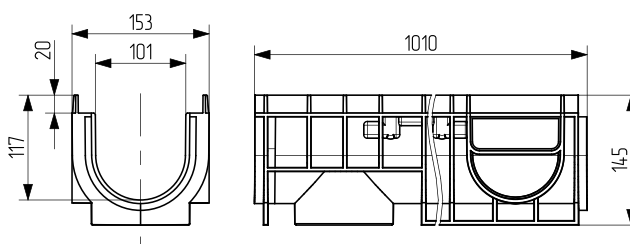
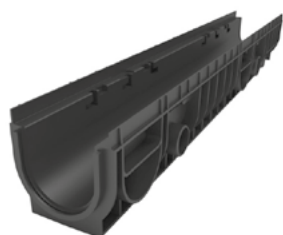

Лоток пластиковый MEDIUM 100.175 h195

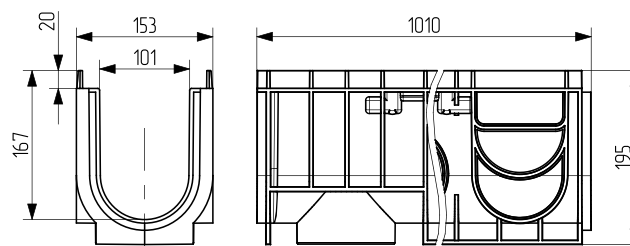
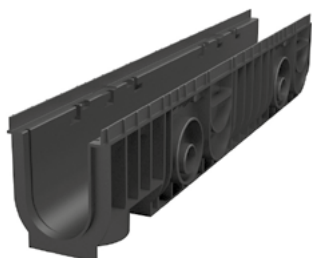

Заглушка-переходник
для лотков пластиковых
100.95; 100.125
и 100.175

Решетка из усиленного композитного пластика MEDIUM 100 (B125)

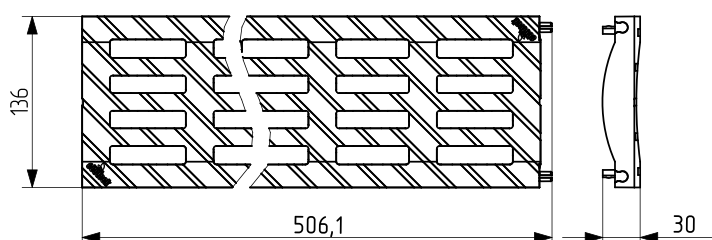

Информацию о вариантах подключения смотрите в разделе «Техническая информация»

ПРИМЕНЯЮТСЯ

НА ПРЕДПРИЯТИЯХ АВТОСЕРВИСА, АВТОМОЙКАХ
НА СТОЯНКАХ ЛЕГКОВЫХ И ГРУЗОВЫХ АВТОМОБИЛЕЙ
НА ОБОЧИНАХ ДОРОГ С ИНТЕНСИВНЫМ ДВИЖЕНИЕМ
НА ТРАНСПОРТНЫХ И СКЛАДСКИХ ТЕРМИНАЛАХ
НА АВТОТРАНСПОРТНЫХ ПРЕДПРИЯТИЯХ
В ПРОМЫШЛЕННЫХ ЗОНАХ
В ЛОГИСТИЧЕСКИХ КОМПЛЕКСАХ

A night street scene with a metal grate in the foreground and blurred lights in the background. The grate is a silver-colored metal with a grid pattern, and the text "BULLHORN" is visible on it. The background shows a road with various colored lights (yellow, white, blue, red) that are out of focus, creating a bokeh effect. The overall scene is dark, with the lights providing the main illumination.

HEAVY

load class D,E

HEAVY

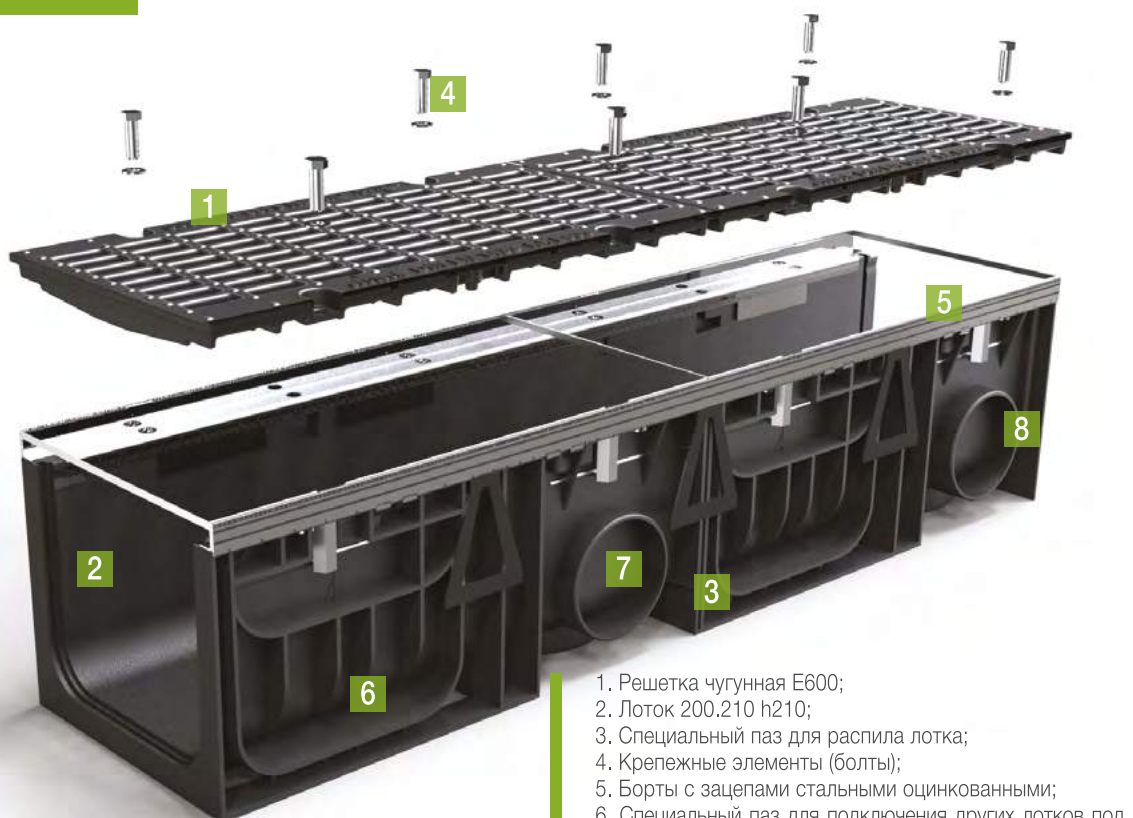

1. Решетка чугунная E600;
2. Лоток 200.210 h210;
3. Специальный паз для распила лотка;
4. Крепежные элементы (болты);
5. Борты с зацепами стальными оцинкованными;
6. Специальный паз для подключения других лотков под углом 90°;
7. Сформированное отверстие для подключения труб Ø100 и Ø110 мм;
8. Сформированное отверстие для подключения трубы Ø110 мм;

Пластиковые лотки HEAVY 100 и HEAVY 200 поставляются в комплекте с высокопрочными чугунными щелевыми решетками и стальными бортами с зацепами.

В зависимости от расчетной нагрузки чугунные решетки системы HEAVY делятся на два класса D и E. Для мест с интенсивным автомобильным движением (в парковочных зонах, на внутренних территориях предприятий) используются чугунные решетки класса прочности D 400.

В местах высокой плотности транспортного потока или периодических, но значительных нагрузок, применяются чугунные решетки классом прочности E 600.

Такие системы водоотводов применяются:

- на предприятиях автосервиса, автомойках;
- на стоянках легковых и грузовых автомобилей;
- на обочинах дорог с интенсивным движением транспорта;
- на транспортных и складских терминалах;
- на автотранспортных предприятиях;
- в промышленных зонах, на АЗС;
- в логистических комплексах.

Лотки HEAVY 100 с классом нагрузки E600 могут уста-

навливаться в промышленных зонах высокой интенсивности. Пластиковые лотки устойчивы как к очень высоким, так и к очень низким температурам, а также не боятся химических реагентов. Их можно использовать в самых разных проектах. Для повышения устойчивости канала к высоким нагрузкам в комплектацию входят специальные стальные борты с зацепами, которые устанавливаются на края канала. Чугунные решетки крепятся к пластиковым лоткам при помощи болтов. Такие чугунные решетки имеют длительный срок эксплуатации, а также обеспечивают эффективный отвод осадков.

Лотки HEAVY 200 комплектуются бортами с зацепами и чугунными решетками. Лотки с рабочей шириной канала 200 идеально подойдут для промышленных территорий, нуждающихся в организации отвода большого количества атмосферных осадков. Большая глубина и ширина, а также наличие специальных ребер жесткости, пластиковые лотки данного типа могут выдерживать высокие нагрузки. На дне и боках пластиковых каналов предусмотрены отверстия для соединения каналов с трубами локальной канализации.

Система поверхностного водоотвода отвечает современному техническому уровню и проходит постоянный контроль качества на всех этапах производства.

ЛОТКИ ПЛАСТИКОВЫЕ СЕРИЙ HEAVY 100 & HEAVY 200

Лоток пластиковый HEAVY 100.65 h65

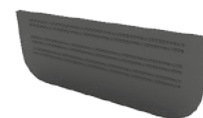
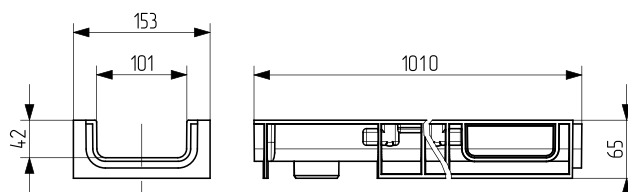

Заглушка для лотков
пластиковых 100.65

Лоток пластиковый HEAVY 100.125 h125

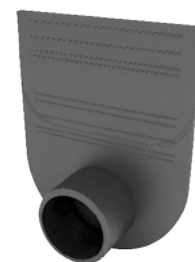
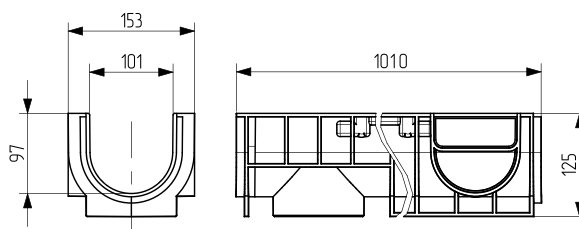

Лоток пластиковый HEAVY 100.175 h175

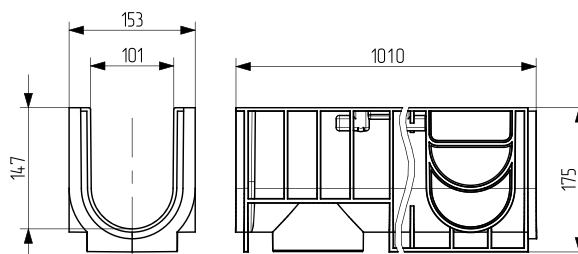
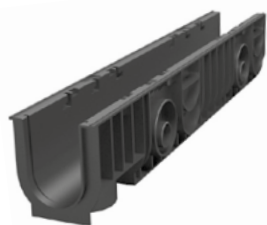

Заглушка-переходник
для лотков пластиковых
100.95; 100.125
и 100.175

Лоток пластиковый HEAVY 200.210 h210

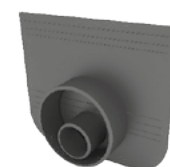
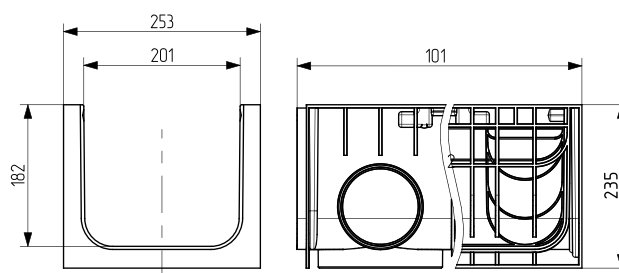
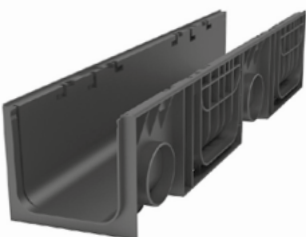

Заглушка-переходник
для лотков
пластиковых 200

ВАРИАНТЫ КОМПЛЕКТАЦИИ СИСТЕМ ЛИНЕЙНОГО ВОДООТВОДА HEAVY

Система HEAVY 100 Серии 65, 125, 175

№	Класс нагрузки	Наименование продукта	Размер, мм			Масса, кг	Кол-во шт на паллете
			Д	Ш	В		
1	A-E	Лоток 100.65 h65	1010	153	65	1,6	300
2	A-E	Лоток 100.125 h125	1010	153	125	2,3	143
3	A-E	Лоток 100.175 h175	1010	153	175	3,0	110
4	A-E	Борт с зацепами стальной оцинкованный	998	124	30,7	1,5	-
5	A-E	Решетка 100 чугунная щелевая E600	498	148	29,5	5,6	-
6	-	Втулка крепежная – 8шт	105	40	22	0,078	-
7	-	Заглушка для лотков пластиковых 100.65	45,1	116	3,8	-	-
8	-	Болт М10 – 8шт	-	-	-	-	-
9	-	Шайба Ø10 – 8шт	-	-	-	-	-

Система HEAVY 200 Серии 210

№	Класс нагрузки	Наименование продукта	Размер, мм			Масса, кг	Кол-во шт на паллете
			Д	Ш	В		
1	A-E	Лоток 200.210 h210	1012	253	210	4,2	-
2	A-E	Борт с зацепами стальной оцинкованный	998	124	30,7	1,5	-
3	A-E	Решетка 200 чугунная щелевая E600	498	249	31,5	7,1	-
4	-	Крепежные элементы (болты)	220	42	15	0,1	-
5	-	Заглушка для лотков пластиковых 200	471	219	191,5	0,226	-
6	-	Втулка крепежная – 8шт	105	40	22	0,078	-
7	-	Болт М10 – 8шт	-	-	-	-	-
8	-	Шайба Ø10 – 8шт	-	-	-	-	-

Решетка водоприемная Ecotek HEAVY 100 чугунная щелевая кл. E600

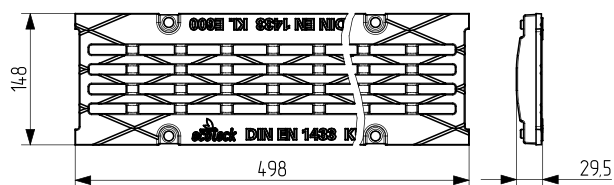

Решетка водоприемная Ecotek HEAVY 200 чугунная щелевая кл. E600

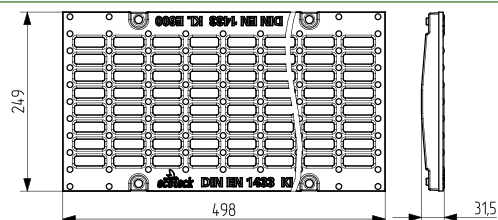

21



N EN 1433 KL

N EN 1



ПРИМЕНЯЮТСЯ

НА АВТОМОБИЛЬНЫХ ТРАССАХ
В ГРАЖДАНСКОМ И ЧАСТНОМ СТРОИТЕЛЬСТВЕ
НА ПЕШЕХОДНЫХ ТРОТУАРАХ
НА АВТОМОБИЛЬНЫХ СТОЯНКАХ
НА ТРАНСПОРТНО-ПОГРУЗОЧНЫХ ТЕРМИНАЛАХ
НА АВТОМОЙКАХ
НА АВТОРЕМОНТНЫХ СТАНЦИЯХ
ДЛЯ ОРГАНИЗАЦИИ ВХОДНЫХ ГРУПП

1408

**ПЕСКОУЛОВИТЕЛИ
ДОЖДЕПРИЕМНИКИ
ПРИДВЕРНЫЕ
ПОДДОНЫ**

ПЕСКОУЛОВИТЕЛЬ ПЛАСТИКОВЫЙ ECOTECK

Пескоуловитель является одним из важнейших элементов дренажной системы. Он служит для защиты ливневой канализации от засорения песком и мелким мусором. Пескоуловитель устанавливается в линию каналов и соединяется с ними с любой торцевой стороны.

В пескоуловителях Ecotek предусмотрены:

- боковые стыковочные соединения с трубами Ø 50, Ø 110 и Ø 160;
- стыковочные соединения с каналами пластиковыми 100 высотой 65, 125, 175.

Принцип работы пескоуловителя основан на гравитации: скорость течения поступающих сточных вод снижается до такой, при которой взвешенные частицы находящиеся в них, начинают оседать на дно отделителя.

Пескоуловители пластиковые имеют корзину с высокими стенками и специальными щелями, предназначенными для задержки листьев, веток и другого крупного мусора. Таким образом, ливневая канализация не засоряется, а значит, долгое время не требует капитальных очистительных работ.

Пескоуловитель Ecotek комплектуется решеткой в зависимости от особенностей той или иной водоотводной системы, места ее установки и эксплуатации.

Пескоуловитель представлен в нескольких вариантах.

1. 100 h419.
 - комплектуется решеткой пластиковой «Волна» (класс нагрузки А);
 - комплектуется решеткой чугунной щелевой (класс нагрузки С).
2. 100 h435.
 - комплектуется решеткой из усиленного композитного пластика MEDIUM (класс нагрузки В).
3. 100 h415.
 - комплектуется решеткой чугунной щелевой и бортами с зацепами (класс нагрузки Е).

Пескоуловитель 100 h419

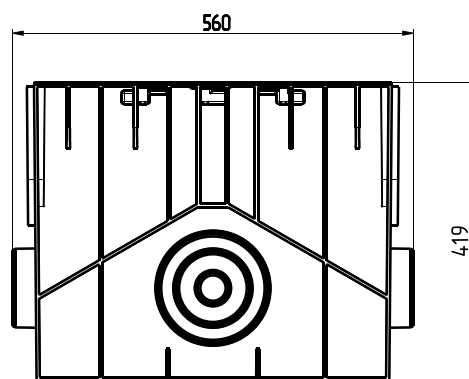
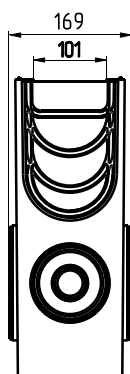

Пескоуловитель 100 h435

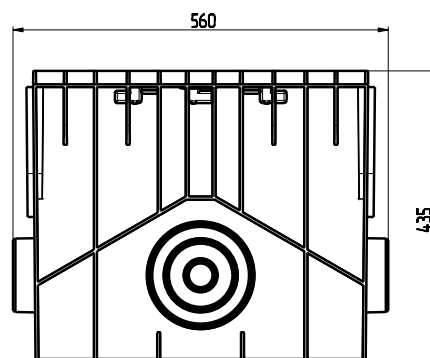
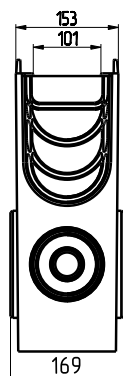

Пескоуловитель 100 h415

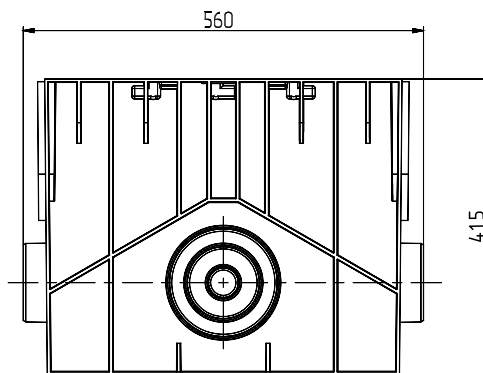
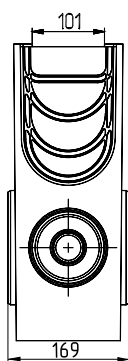

Корзина пескоуловителя

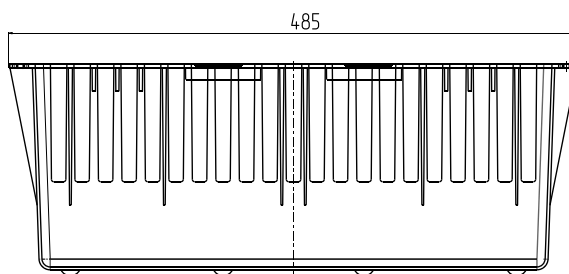
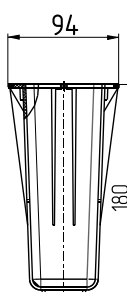

Пример сборки пескоуловителя 100 h419

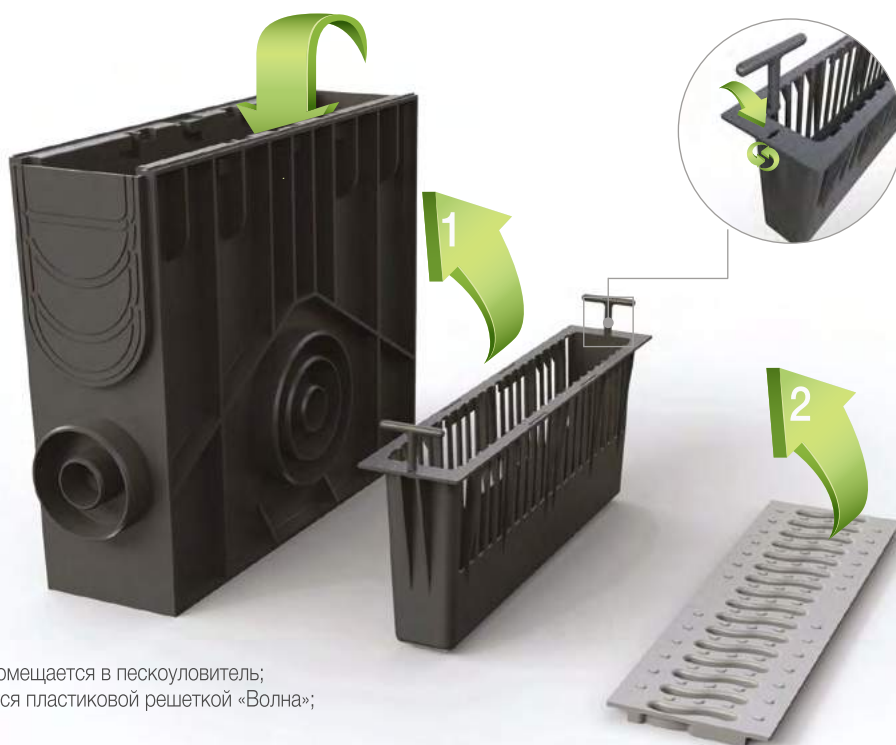

1. Корзина пескоуловителя помещается в пескоуловитель;
2. Пескоуловитель закрывается пластиковой решеткой «Волна»;

ТОЧЕЧНЫЙ ВОДООТВОД ECOTECK

В точечных водоотводных системах могут применяться такие элементы, как дождеприемник пластиковый и придверный поддон.

Главное предназначение точечного водоотвода — локальный сбор дождевых и талых вод.

Такой водоотвод незаменим:

- под водостоками крыш домов и зданий;
- под поливочными кранами;
- в придверных приемках;
- в любых других местах, где требуется локальный сбор воды.

Дождеприемники являются главным элементом точечного водоотвода. Это специализированные емкости, имеющие

отводы для присоединения к ливневой канализации.

В дождеприемниках «Ecotek» предусмотрены:

- боковые стыковочные соединения с трубами $\varnothing 50$, $\varnothing 110$ и $\varnothing 160$;
- стыковочные соединения с каналами пластиковыми 100 высотой 65, 125, 175.

В комплекте с пластиковым дождеприемником поставляется надстройка, при помощи которой можно установить дождеприемник на любой глубине; корзина с ручками для сбора мусора и перегородки-сифоны. К дождеприемникам «Ecotek» предлагается несколько видов решеток (цвет: черный, металлик, зелёный папоротник, слоновая кость), рассчитанных на разные нагрузки (класс А, В).

Решетка пластиковая декоративная (класс нагрузки А)

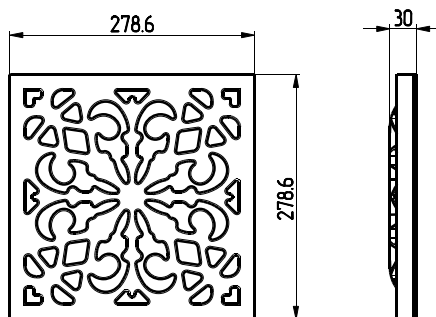

Решетка пластиковая усиленная (класс нагрузки В)

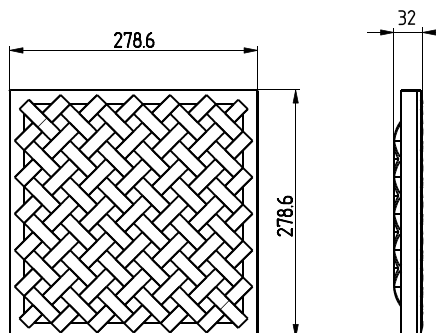
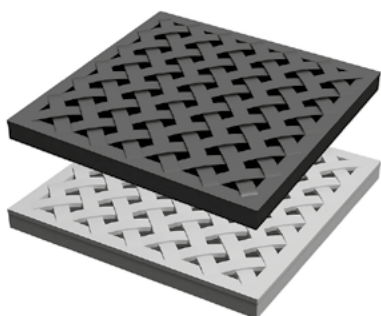

Дождеприемник пластиковый

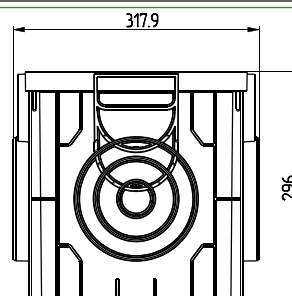



ДОЖДЕПРИЕМНИК

1. Решетка для предотвращения попадания веток и мусора в дождеприемник;
2. Надстройка, позволяющая увеличить объем дождеприемника, а также глубже установить конструкцию;
3. Корзина для накопления жидкой грязи и мусора;
4. Перегородка-сифон для фильтрации воды от грязи и мусора;
5. Дождеприемник (камера-основание для сбора воды);
6. Специальный паз для подключения других лотков под углом 90°;
7. Сформированное отверстие для подключения труб 50, 110 и 160 мм.

Одним из элементов точечного водоотвода является придверный поддон. Придверный пластиковый поддон — это система для сбора воды и грязи. Данное изделие может устанавливаться как перед входом в дом, так и внутри помещений на различные основания. Пластиковый поддон можно использовать с подключением системы канализации или без него. Пластиковый поддон необходимо очищать по мере его загрязнения.

Решетка пластикового поддона Ecotek легко снимается, позволяя быстро и просто удалить из него мусор. После очистки на поддон снова устанавливается решетка.

Для очистки поддона, подключенного к системе канализации, достаточно 1-2 ведер воды, которые смывают грязь в канализацию. При этом для очистки поддона не нужно снимать решетку, что значительно упрощает эксплуатацию и обслуживание.

Решетка с придверным поддоном пластиковая

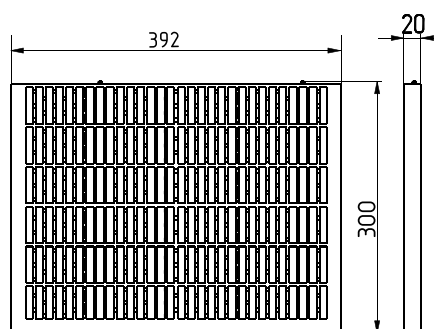
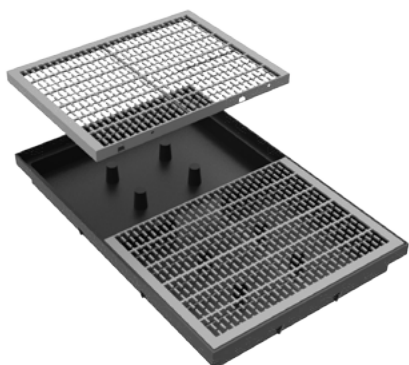

Решетка придверного поддона стальная 390x590 (ячейка 33x11)

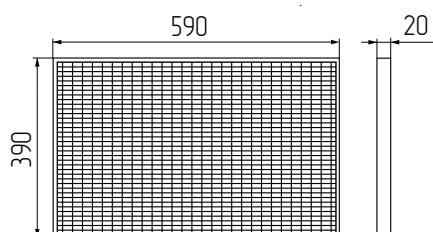
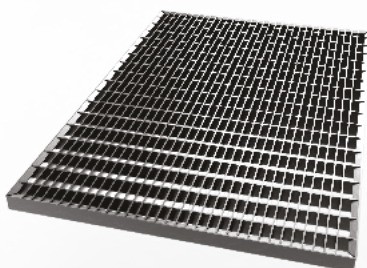

ЛЮК 315 И ДНО-КРЫШКИ ECOTECK

Канализационный люк — сооружение для доступа к подземным коммуникациям, в частности ливневой канализации, предназначенное для контроля за состоянием дренажных труб и их очистки.

Пластиковые дренажные колодцы давно применяются во всем мире, что обусловлено рядом существенных преимуществ перед своими аналогами из чугуна или бетона, среди которых:

- устойчивость к коррозии;
- лучшая пропускная способность за счет более гладкой внутренней поверхности;
- простота выполнения монтажных работ и последующего обслуживания;
- относительно невысокая стоимость.

Дно-крышка 315, производства ТМ Ecoteck, может использоваться как дно для дренажного колодца диаметром 315 мм, так и в качестве герметичной крышки колодца. Дно-крышка снабжена специальным резиновым уплотнением для соединения с гофрированной трубой колодца, а также имеет развитую структуру ребер жесткости.

Преимущества:

- устойчивость к воздействиям низких температур. Структура пластика сохраняет прочность и не разрушается даже при сильных морозах;
- не подвержен влиянию слабоагрессивных сред. Взаимодействие с различными жидкостями не повреждает изделия, они продолжают сохранять свои функциональные качества;
- универсальный диаметр позволяет использовать их в дренажных колодцах практически всех типов;
- изготовлены из прочного материала. Благодаря этому дно-крышка может без повреждений выдержать значительные ударные и прочие воздействия;
- пластик является долговечным материалом, а особый состав, применяемый для изготовления данных изделий, позволяет им прослужить несколько десятилетий и не утратить своих полезных качеств;
- изделие оснащено двумя удобными ручками и имеет небольшой вес, что облегчает его установку и снятие.

Люк 315

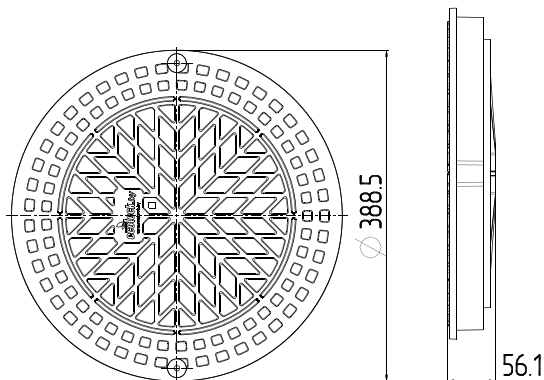

Дно-крышка 315

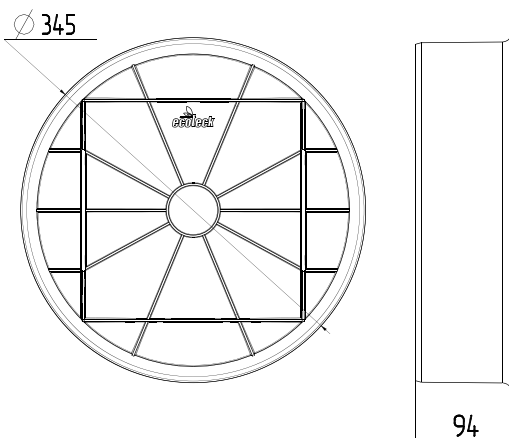

Дно-крышка 425

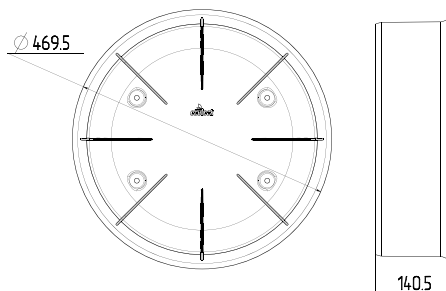



ТРАП УЛИЧНЫЙ

- 1. корпус трапа;
- 2. лючок под трубы наружных ливнеотоков;
- 3. лючок для очистки;
- 4. листоуловитель;
- 5. дверца запахозапирающая;

С помощью трапа от ТМ Ecotek водосточная труба соединяется с подземной канализацией. Трап отличается удобством монтажа и позволяет быстро и просто убрать из него листву и грязь. Таким образом предотвращается возникновение заторов в дождевых коллекторах и поглощающих колодцах.



Трап уличный ECOTECK Сборный чертеж

ОПИСАНИЕ

Трап уличный с вертикальным выпуском DN110/125 выполнен из смеси пластиков PP/PE, оснащён лючком для прочистки под трубы наружных ливнеотоков Ø50/75/90/100/110/125 мм. Листоуловитель предотвратит попадание в канализацию посторонних предметов, а незамерзающее запахозапирающее устройство заблокирует возможный неприятный запах изнутри.

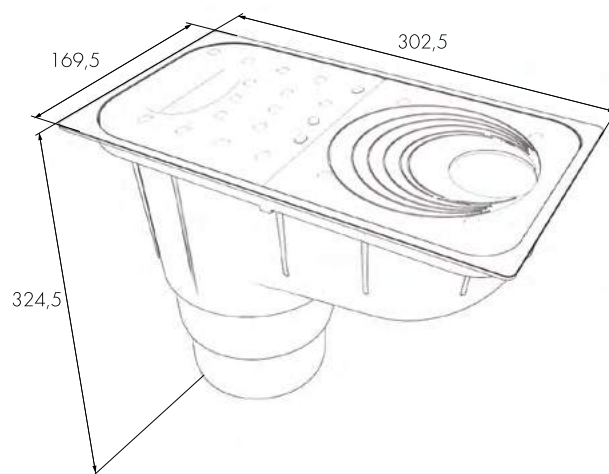

Технические характеристики

Материал	PP/PE		
Цвет	черный, металлик, терракот		
Входной диаметр трубы (мм)	50-120		
Диаметр подключения труб (мм)	110-120		
Высота, мм	324,5	Вес, кг	0,58
Ширина, мм	169,5	Рабочая температура	-25 +85°C
Длина, мм	302,5	Срок службы	не менее 20 лет

Информацию о вариантах подключения смотрите в разделе «Техническая информация»



ПРИМЕНЯЮТСЯ

НА ПЕШЕХОДНЫХ И ПАРКОВЫХ ДОРОЖКАХ
НА ЭКОЛОГИЧЕСКИХ ПАРКОВКАХ
НА ПЛОЩАДКАХ ДЛЯ МАССОВЫХ МЕРОПРИЯТИЙ
НА ЗЕМЛЯНЫХ НАСЫПЯХ, СКЛОНАХ
В ПРИРОДНЫХ ЗОНАХ ОТДЫХА
В КЕМПИНГАХ

A close-up photograph of a green lawn mower deck. A metal blade is visible, resting on a surface of green grass. The image is split vertically by a semi-transparent green overlay. The text 'ГАЗОННЫЕ РЕШЕТКИ' is overlaid in white, bold, uppercase letters on the right side of the image.

ГАЗОННЫЕ РЕШЕТКИ

ГАЗОННЫЕ РЕШЕТКИ ECOTECK

Газонная решетка — это прекрасная возможность сохранить газон зеленым и красивым. Она состоит из многофункциональной пространственной структуры модулей. Газонные решетки свободно пропускают воду непосредственно в почву. Система замков, расположенных по краям решеток, обеспечивает надежное соединение модулей между собой, а также помогает эффективно распределять нагрузку между соседними модулями. Благодаря ячеистой структуре решетки корневая система травы остается защищенной от механических воздействий, создается препятствие для образования ям, выбоин, протоптанных тропинок.

Предприятие ЗАО «Легпромразвитие» под торговой маркой «Ecoteck» выпускает следующие виды газонных решеток:

- Решетка Ecoteck Green;
- Решетка Ecoteck Parking;
- Решетка Ecoteck Parking-M;
- Решетка Ecoteck Maneg.

РЕШЕТКА Ecoteck Green

Решетка Ecoteck Green – это специальное покрытие для защиты и укрепления грунта под газон. Решетка изготавливается зеленого и черного цвета.

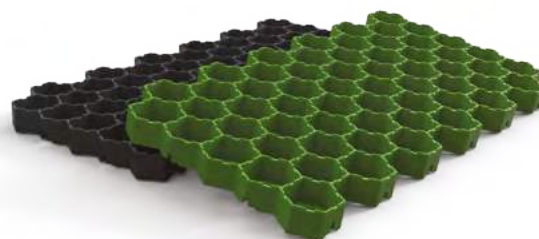

Области применения:

- Пешеходные и парковые дорожки;
- Экологические парковки;
- Площадки для массовых мероприятий (выставок, ярмарок);
- Обочины дорог и тротуары;
- Земляные насыпи, склоны;
- Зоны отдыха.

Преимущества:

- Высокая стойкость к атмосферным воздействиям;
- Простота в обращении и сборке;
- Защита почвы от оползней;
- Высокая устойчивость к механическим нагрузкам;
- Предотвращает повреждение корневой системы газона при нагрузках.

Газонная решетка Ecoteck Green

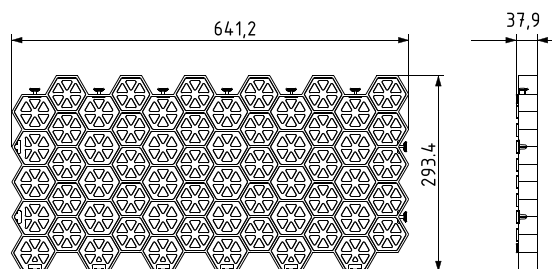
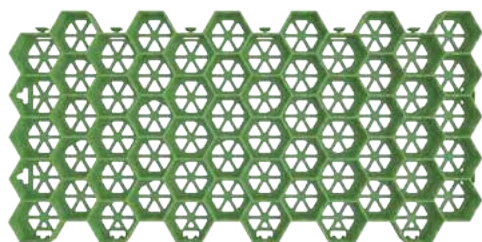

Технические характеристики Ecoteck Green

Максимальная нагрузка	Длина, мм	Ширина, мм	Высота, мм	В одном кв. м	Масса кг.
до 200т/кв.м	641,2	293,4	37,9	5,32 модуля	1,12

*Возможны незначительные отклонения из-за применения вторичного сырья

Устройство газонных решеток:

Устройство их простое. Решетка вылита из полиэтилена высокого давления, способного выдержать вес автомобиля, не портится от мороза и жары. Ячейки высотой до 3,6 см, составляющие решетку, вкапывают в грунт, засевают травой, которую, когда отрастет, стригут, как обычный газон, сама решетка перестает быть заметной. Вместо асфальтированной площадки можно любоваться красивым газоном, ездить и ходить по нему не воспрещается. Вреда траве машины не наносят.

Решетка защищает траву от грызунов, создает благоприятные условия для роста, препятствует подсыханию и подмерзанию. Травы в ней растут, как в теплице.

Ecotek Parking & Ecotek Parking-M

Решетки Ecotek Parking и Parking-M — это специальное покрытие для защиты и укрепления грунта под газон. Решетка Parking-M имеет большие габариты. Решетки изготавливаются зеленого и черного цвета.

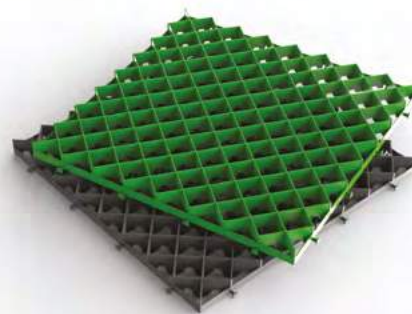

Области применения:

- Автостоянки;
- Места проведения выставок и ярмарок;
- Кемпинги;
- Травяные покрытия, которые используются для движения пешеходов и автомобилей;
- Земляные насыпи, склоны.

Преимущества:

- Высокая стойкость к атмосферным воздействиям;
- Простота в обращении и сборке;
- Защита почвы от оползней;
- Высокая устойчивость к механическим нагрузкам;
- Предотвращает повреждение корневой системы газона при нагрузках.

Решетка Ecotek Parking

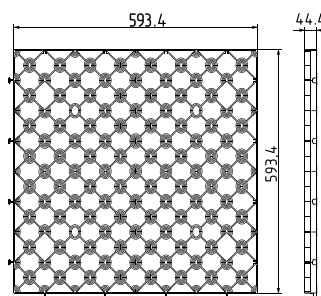

Технические характеристики Ecotek Parking

Максимальная нагрузка	Длина, мм	Ширина, мм	Высота, мм	В одном кв. м	Масса кг.
до 200т/кв.м	593,4	593,4	44.4	2,77 модуля	1,9

*Возможны незначительные отклонения из-за применения вторичного сырья

Решетка Ecotek Parking - M

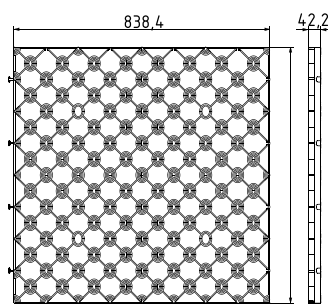
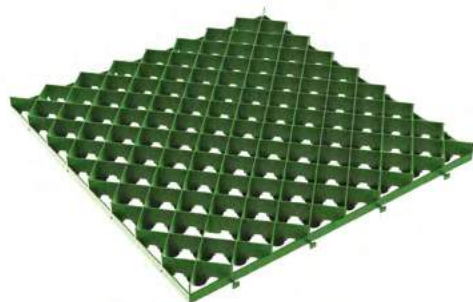

Технические характеристики Ecotek Parking - M

Максимальная нагрузка	Длина, мм	Ширина, мм	Высота, мм	В одном кв. м	Масса кг.
до 200т/кв.м	838,4	838,4	42,2	1,39 модуля	3,0

*Возможны незначительные отклонения из-за применения вторичного сырья

Модульная решётка Ecotek Parking-M легко укладывается на любую поверхность. Ромбовидные ячейки пропускают воздух и воду, при этом надёжно укрепляя грунт и удерживая форму газона. Газонная пластиковая решётка обеспечивает максимально прочное и ровное растительное покрытие, чего нельзя добиться при засеве травой необработанного грунта. Подходит для использования под засыпку декоративным щебнем.

Решётка для газонов Ecotek Parking-M имеет дренажные ячейки для отвода лишней осадочной влаги. Используя данную решётку на автостоянке, вы защитите автомобили от пробуксовки даже в дождливый день. Материал, из которого изготовлена вся конструкция Ecotek Parking-M – это прочный, износостойкий пластик. Он без повреждений выдерживает ультрафиолет, влажность и перепад температур. При правильном использовании газонная решётка прослужит не менее 20 лет.

Ecoteck Maneg

Решетка Ecoteck Maneg — это модульное покрытие для конных полей и мест движения грузового транспорта. Решетка изготавливается зеленого и черного цвета.



Области применения:

- Строительство конных полей;
- Укрепление грунта;
- Движения грузового транспорта и пожарной техники;
- Благоустройство территории в конноспортивных учреждениях и клубах.

Преимущества:

- Создает хорошую амортизацию;
- Обладает влагоудерживающим свойством;
- Предусматривает возможность термического сжатия;
- Обладает повышенной стойкостью к механическим нагрузкам;

Решетка Ecoteck Maneg

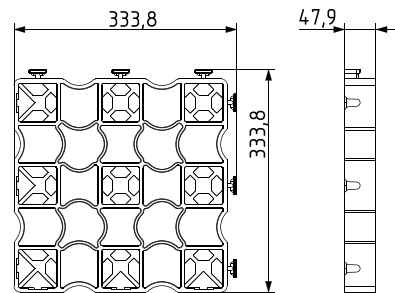

Технические характеристики Ecoteck Maneg

Максимальная нагрузка	Длина, мм	Ширина, мм	Высота, мм	В одном кв. м	Масса кг.
до 300т/кв.м	333,8	333,8	47,9	8,98 модуля	1,03

*Возможны незначительные отклонения из-за применения вторичного сырья

Газонная решетка Экотек Манеж, созданная из безвредных для экологии составляющих, предназначена для покрытия поверхности площадок, где проводятся конно-спортивные соревнования и тренировки. Специальная конструкция из сотовых модулей, скрепленных друг с другом, задумана проектировщиками для равномерного распределения нагрузок на грунт. За счет гибкости и амортизации она окажет благотворное воздействие на суставы лошадей, смягчая удары при беге по манежу.

Другая важная функция решетки – устранение застоя воды, она после дождей эффективно просачивается как через сито. При выстилании всего манежа такой решеткой получают ровную поверхность с повышенными дренажными свойствами. Решетка сохранит свою функциональность продолжительное время без повреждений, так как выдерживает влияние химических реагентов, обладает морозостойкостью, механической прочностью.



ВАРИАНТЫ КОМПЛЕКТАЦИИ ЛОТКОВ РЕШЕТКАМИ
КЛАССИФИКАЦИЯ НАГРУЗОК
ВАРИАНТЫ ПОДКЛЮЧЕНИЯ КАНАЛИЗАЦИОННЫХ
ТРУБ К ЛОТКАМ
ГИДРАВЛИЧЕСКИЙ РАСЧЕТ
РЕКОМЕНДАЦИИ ПО МОНТАЖУ ВОДООТВОДНЫХ
СИСТЕМ
ИНСТРУКЦИИ ПО РАБОТЕ С ЭЛЕМЕНТАМИ
ВОДООТВОДНЫХ СИСТЕМ
СХЕМЫ МОНТАЖА ГАЗОННЫХ РЕШЕТОК

ТЕХНИЧЕСКАЯ ИНФОРМАЦИЯ

ВАРИАНТЫ КОМПЛЕКТАЦИИ ЛОТКОВ РЕШЕТКАМИ

Класс нагрузки решетки подбирается в соответствии с предполагаемыми нагрузками. Тип лотка и решетки должен соответствовать типу дорожного покрытия. Основания (фундаменты) под водоотводные лотки должны соответствовать нагрузкам, которые будут на них воздействовать.

Варианты комплектации лотков решетками с определенным классом нагрузки	Пескоуловитель 100 h435	Пескоуловитель 100 h419	Пескоуловитель 100 h415	Лоток 200.210 h214	Лоток 200.210 h210	Лоток 100.175 h195	Лоток 100.175 h179	Лоток 100.175 h175	Лоток 100.125 h145	Лоток 100.125 h129	Лоток 100.125 h125	Лоток 100.95 h115	Лоток 100.95 h99	Лоток 100.95 h95	Лоток 100.65 h85	Лоток 100.65 h69	Лоток 100.65 h65
	Решетка 100 пластиковая Волна																
Решетка 100 стальная штампованная																	
Решетка MEDIUM 100																	
Решетка 100 чугунная щелевая E600																	
Решетка 100 чугунная щелевая C250																	
Решетка 200 чугунная щелевая E600																	
Решетка 200 стальная штампованная																	
Решетка 200 чугунная щелевая C250																	

Классификация нагрузок

Классификация нагрузок по стандарту DIN EN 1433

Класс нагрузки	Величина нагрузки	Применение
A15	15 KN (до 1,5 т на 1 м кв.)	Пешеходные зоны, велосипедные дорожки, частные гаражи, благоустройство территорий, тротуары, велосипедные дорожки, скверы (пешеходные нагрузки)
B125	125 KN (до 12,5 т на 1 м кв.)	Дороги с движением легкового транспорта, парковки легковых автомобилей, индивидуальная застройка, пешеходные зоны, частные гаражи, сады и парки
C250	250 KN (до 25 т на 1 м кв.)	Предприятия автосервиса, стоянки легковых и грузовых автомобилей, обочины дорог, пешеходные зоны
D400	400 KN (до 40 т на 1 м кв.)	Транспортные терминалы, автотранспортные предприятия, промышленные зоны, АЗС, автомойки, автодороги
E600	600 KN (до 60 т на 1 м кв.)	Промышленные предприятия, причалы, склады, автомагистрали, транспортные терминалы и склады, АЗС
F900	900 KN (до 90 т на 1 м кв.)	Аэропорты, складские терминалы, промышленные зоны, логистические комплексы, области высоких нагрузок на дорожное покрытие

ПРИЕМУЩЕСТВА ПЛАСТИКОВОГО ВОДООТВОДА

На смену обыкновенным бетонным водоотводам приходят полимерные системы поверхностного водоотвода. Полимерный материал - это новейший вид высокопрочного пластика, использующийся в промышленных целях. Материал экологичен, не выделяет вредных примесей, подлежит переработке во вторсырье.

Пластик	Полимербетон	Бетон
Удобные конструктивные решения для надежной стыковки между собой, для подключения труб канализации	Отсутствие стыковочных решений, прецизионные заготовки для подключения труб	
Малый вес, что удобно при транспортировке	Лоток имеет большой вес, является хрупким и неудобным для транспортировки	Очень большой вес, имеются сложности при транспортировке, хрупкий
Легко придать нужную форму, путем разрезания под нужным углом столярным инструментом.	Для реализации подгона необходимо наличие специального инструмента и оснастки.	Резка и подгонка требует специального инструмента и оснастки.
Надежная и легкая стыковка лотков друг с другом, при этом не требуется использование герметиков (в обычных условиях)	Отсутствует жесткость, очень большая хрупкость и нет стойкости к ударам	Сложности со стыковкой, подгонкой лотков, при монтаже требуется использовать герметики и растворы
Довольно простой монтаж, лучшее сочетание цены и качества	Более сложный монтаж, ценовой показатель превышает качественный	Высокий срок эксплуатации
Идеально гладкая поверхность создает способность к самоочистке лотков	Гладкость поверхности уступает пластиковым, но лучше, чем у бетонных	Очень большая хрупкость, нет стойкости к ударным нагрузкам. Шероховатая поверхность.

Варианты подключения канализационных труб к лоткам

Диаметр, мм	50	110	160
Лотки 100.65			
Лотки 100.95			
Лотки 100.125			
Лотки 100.175			
Лотки 200.210			
Пескоуловители 100			
Дождеприемник			
Заглушка-переходник для лотков пластиковых 100.95; 100.125; 100.175			
Заглушка-переходник для лотков пластиковых 200			

ГИДРАВЛИЧЕСКИЙ РАСЧЕТ

Данная методика базируется на (СНиП 2.04.03-85). Гидравлический расчет водоотводной системы должен производиться для каждого участка и площади индивидуально. Такие расчеты лучше всего доверить специалистам, проектирующим системы водоотведения и канализации.

При проектировании и использовании систем поверхностного водоотвода необходимо учитывать множество факторов: интенсивность осадков для данной местности; параметр, характеризующий поверхность бассейна стока; расчетную площадь стока. Этими параметрами определяется расчетный поток воды в л/сек. Выбор канала осуществляется на основании расчетов его пропускной способности, которая зависит от угла заложения линии водоотвода и количества выходов в ливневую канализацию. Для того чтобы понять, сможет ли выбранный лоток справиться с потоком воды, которую необходимо отвести, необходимо рассчитать количество осадков на расчетной площади.

$$V = k \times Q \times S,$$

где,

k – коэффициент, характеризующий поверхность бассейна стока;

Q – интенсивность осадков для данной местности в л/сек на Га (Га = 10 000 кв. м);

S – расчетная площадь стока в кв. м;

V – количество осадков в л/сек в данном регионе, которое необходимо собрать с расчетной площади.

Пример:

Необходимо подобрать водоотводный лоток. Тип поверхности — щебеночное покрытие, значит $k = 0,25$;

Город — Минск, значит $Q = 80$ л/сек. на Га (смотрите таблицу «Интенсивность осадков», стр. 43);

Площадь — $S = L \times E / 10\,000 = 20 \times 20 / 10\,000 = 0,04$ Га (смотрите схему для расчетной площади стока)

Поставив имеющиеся данные в формулу, получим количество осадков в данном регионе, которое необходимо собрать с расчетной площади:

$$V = 0,25 \times 80 \times 0,04 = 0,8 \text{ (л/сек)}$$

На следующем этапе необходимо определить, какой лоток необходимо применить. По полученному показателю V подбираем водоотводный лоток по каталогу, согласно наименованию лотка. В нашем случае подходит лоток 100.65 h65, смотрите таблицу «Характеристики лотков».

Характеристики лотков

№	Класс нагрузки	Наименование	Гидравлическое сечение, мм	Пропускная способность, л/сек
1	A-E	Лоток 100.65 h65	DN 100	3,1
2	A-E	Лоток 100.95 h95	DN 100	4,2
3	A-E	Лоток 100.125 h125	DN 100	5,3
4	A-E	Лоток 100.175 h175	DN 100	8,1
5	A-E	Лоток 200.210 h210	DN 100	24,2

Также важным при подборе элементов систем является подбор решетки под выбранный лоток, подходящих к заявленной нагрузке той зоны, где будут заложены данные системы. Будет это пешеходная зона, зона проезда легковых или грузовых автомобилей, всегда нужно подбирать лотки и решетки в соответствии с классом нагрузки.

При проведении гидравлического расчета необходимо учитывать следующие факторы:

1. Количество осадков: информацию метеорологических служб по количеству осадков в каждой конкретной местности можно найти как в справочниках, так и обратившись непосредственно в метеорологическую службу.

2. Состояние работающих водосточных систем: необходимо учитывать то, что работающие водосточные системы далеко не всегда находятся в идеальном состоянии (внутреннее сечение лотков может быть частично преграждено — листья, мусор и т. п.).

3. Местонахождение водоотвода в неблагоприятном месте или возможность неожиданного интенсивного его загрязнения.

Для того, чтобы система поверхностного водоотведения долго и эффективно работала, необходимо:

1. Правильно провести гидравлический расчет и с его помощью подобрать все элементы поверхностного водоотведения;
2. Правильно установить;
3. Правильно эксплуатировать.

Схема для расчета площади стока

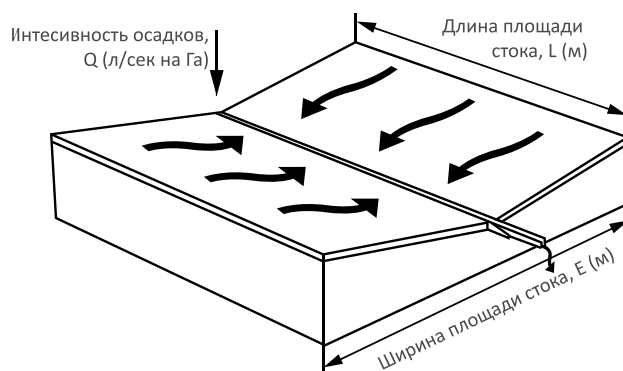

КОЛИЧЕСТВО СТЕКАЮЩЕЙ ЖИДКОСТИ, ГОРИЗОНТ ВОДЫ, ФОРМИРОВАНИЕ ДНА

Равномерное количество поступающей жидкости Q_r равно интенсивности выпадения дождя, умноженной на ширину водосбора E (м)

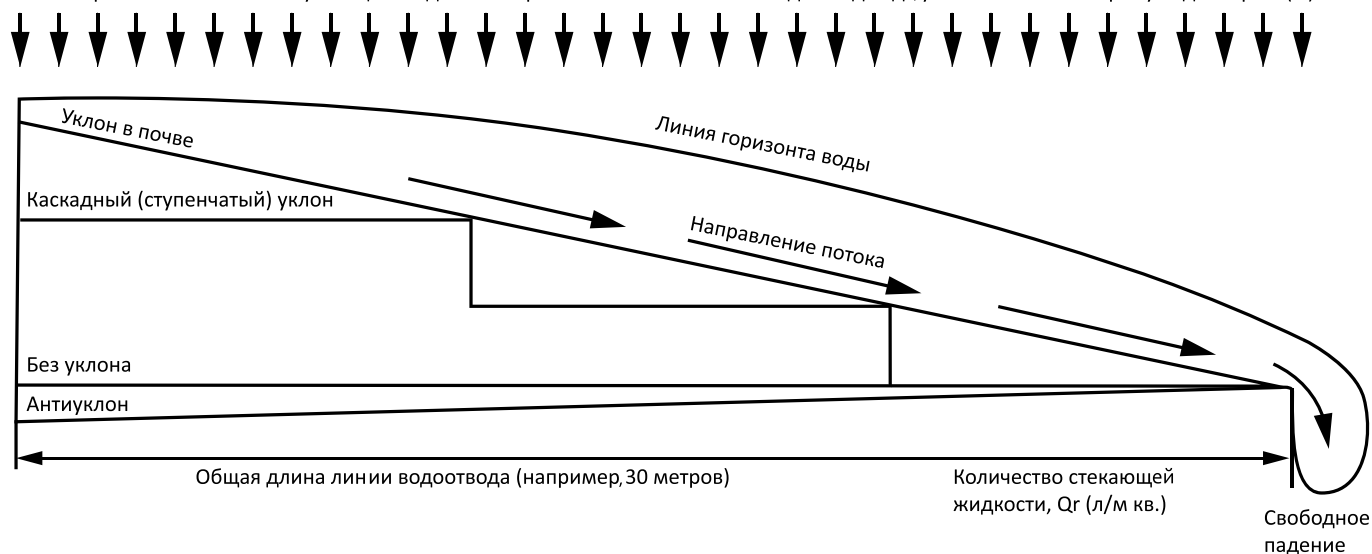

Формирование дна водоотводного лотка с или без уклона не влияет на количество стекающей жидкости. Линия горизонта воды всегда выстраивается одинаково. А количество стекающей жидкости определяется только поперечным сечением водоотводного лотка, уклон не имеет значения. Таким образом, возможно обойтись меньшими затратами, к тому же упрощается процесс укладки.

Если у Вас есть сомнения — обязательно свяжитесь с нами. Наши специалисты помогут найти оптимальное решение.



Таблицы данных для гидравлического расчета

Интенсивность осадков

Российская Федерация		Q	Новосибирск		60
Москва		80	Краснодар		70
Краснодар		100	Иркутск		70
Нижний Новгород		90	Владивосток		100
Самара		70	Республика Беларусь		Q
Саратов		70	Минская		80
Волгоград		60	Витебская		90
Ростов на Дону		90	Могилевская		70
Санкт-Петербург		60	Гомельская		60
Казань		80	Брестская		60
Пермь		50	Гродненская		70

Коэффициент поверхности стока

Тип поверхности	Коэффициент (k)
Асфальт или бетон	0,95
Брусчатка с цементированным соединением	0,85
Брусчатка с неизолированным соединением	0,6
Блоки с неизолированным соединением	0,45
Щебеночное покрытие	0,25-0,6
Гравийное покрытие	0,15-0,3
Травяная область в зависимости от почвы	0,05-0,35

ВАРИАНТЫ МОНТАЖА ЛИНИИ ЛОТКОВ



Линейная односторонняя укладка лотков с использованием пескоуловителя

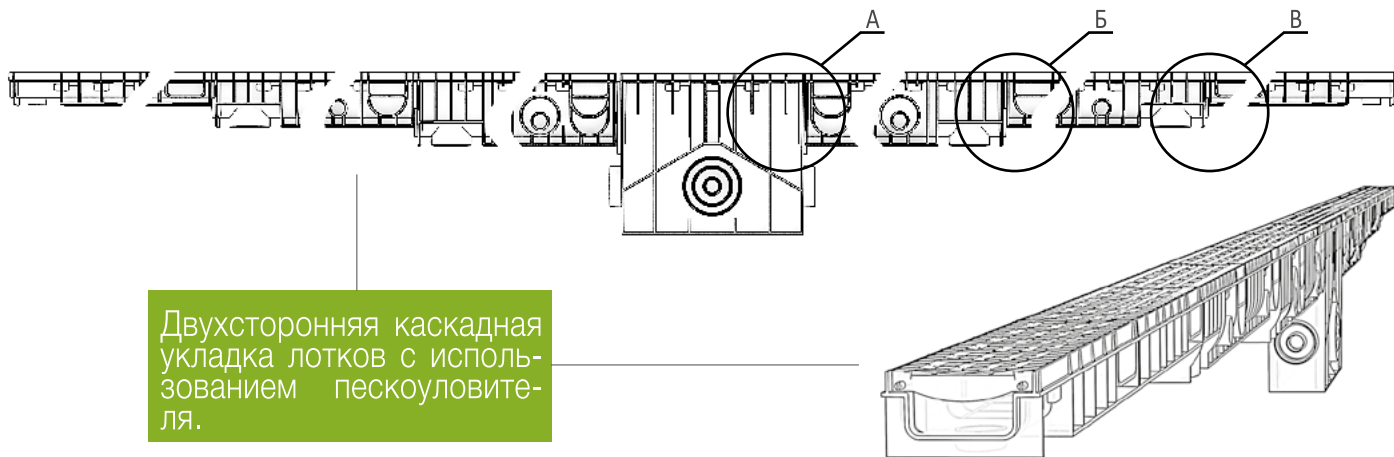

Двухсторонняя каскадная укладка лотков с использованием пескоуловителя.

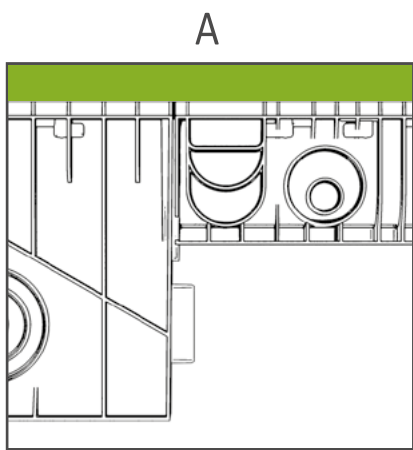

Стыковочный узел с пескоуловителем.

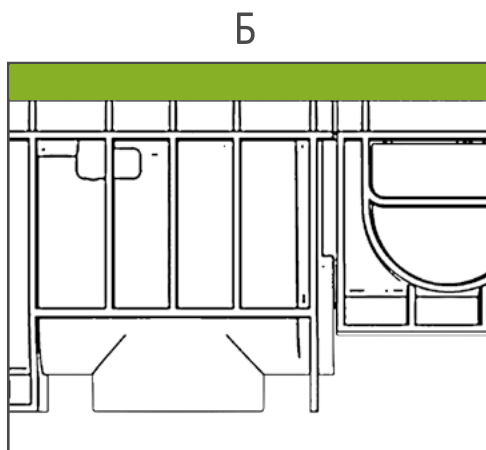

Стыковочный узел с заглушкой.

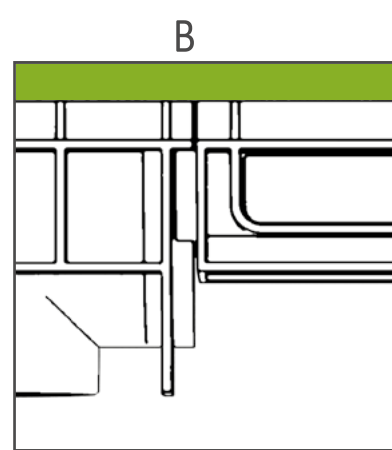

Стыковочный узел с заглушкой.

Вид стыковочного узла с заглушкой.

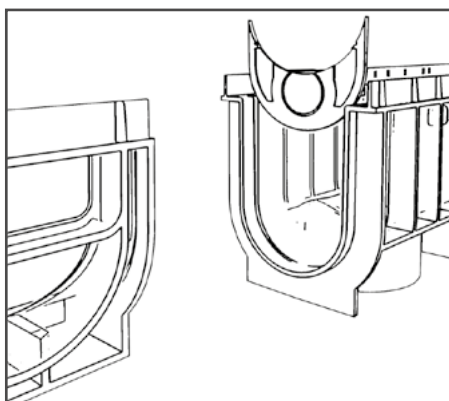

ТИПОВАЯ СХЕМА УКЛАДКИ ЛОТКОВ НА СПОРТИВНЫХ СООРУЖЕНИЯХ

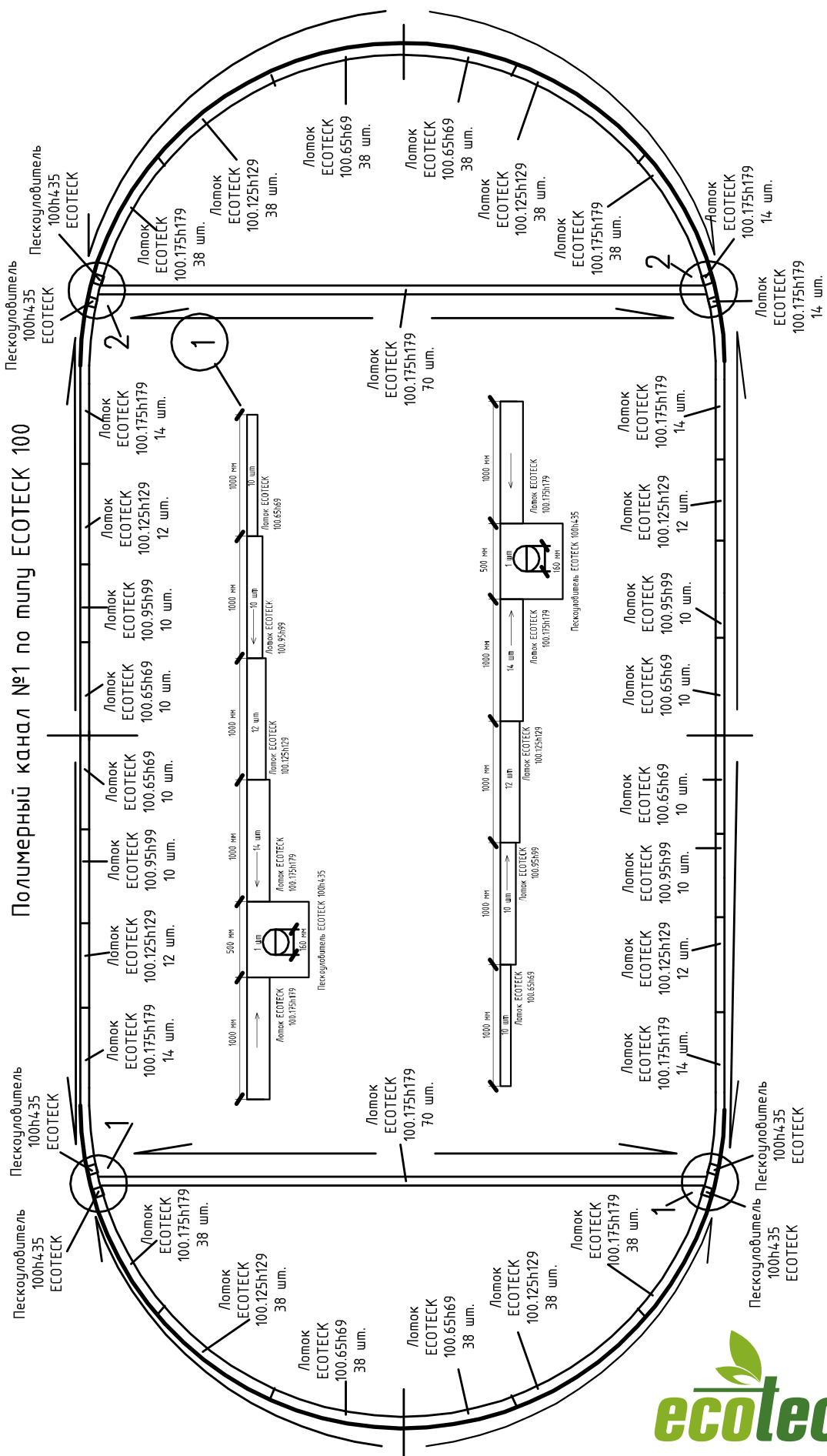

СХЕМЫ МОНТАЖА ЛОТКОВ

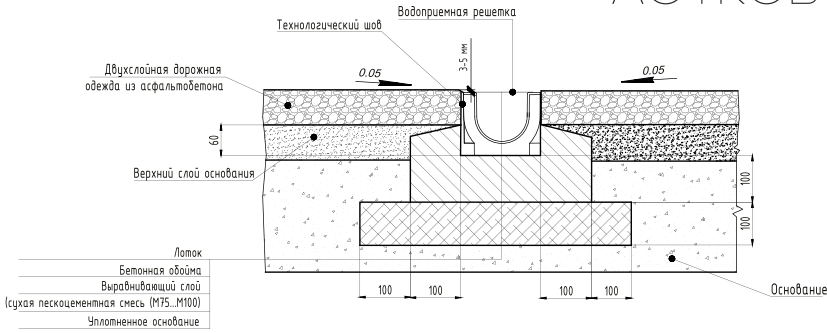

Лоток ECOTECK Standard 100.125h129 устанавливается на бетонное основание с толщиной мин. 100мм. Боковой выступ должен составлять мин. 100мм.

Указание по использованию болтового крепления:

При креплении покрытий (решеток) используются моменты затяжки М 12 = 60 Нм, М 16 = 100 нм.

Схема монтажа водоотводного лотка Ecoteck STANDART 100.125H129 в поверхность из асфальтобетонного покрытия. Класс нагрузки A15

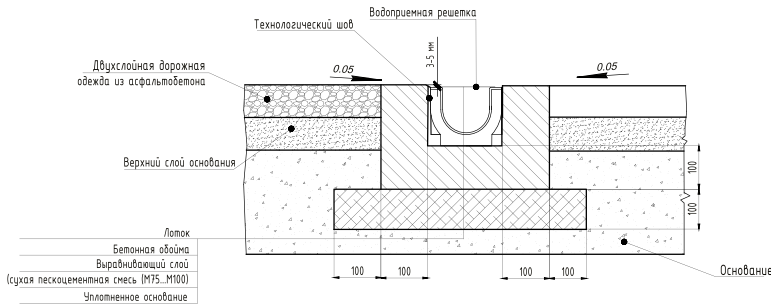

Лоток ECOTECK Standard 100.125h129 устанавливается на бетонное основание с толщиной мин. 100мм. Боковой выступ должен составлять мин. 100мм.

Указание по использованию болтового крепления:

При креплении покрытий (решеток) используются моменты затяжки М 12 = 60 Нм, М 16 = 100 нм.

Схема монтажа водоотводного лотка Ecoteck STANDART 100.125H129 в поверхность из асфальтобетонного покрытия. Класс нагрузки B125.

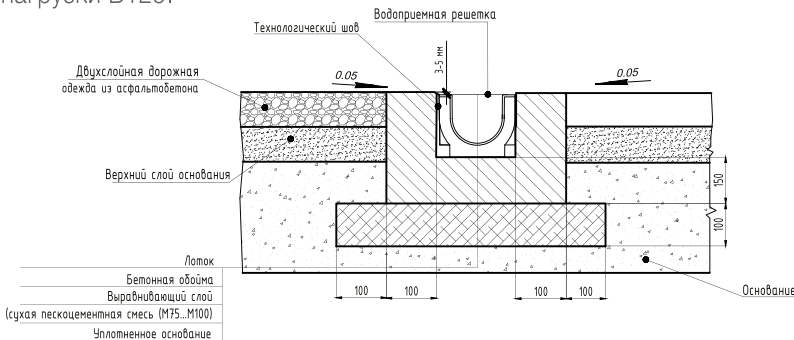

Лоток ECOTECK Standard 100.125h129 устанавливается на бетонное основание с толщиной мин. 150мм. Боковой выступ должен составлять мин. 100мм.

Указание по использованию болтового крепления:

При креплении покрытий (решеток) используются моменты затяжки М 12 = 60 Нм, М 16 = 100 нм.

Схема монтажа водоотводного лотка Ecoteck STANDART 100.125H129 в поверхность из асфальтобетонного покрытия. Класс нагрузки C250.

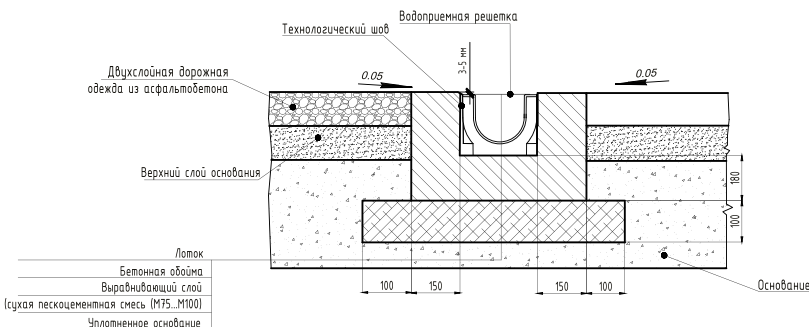

Лоток ECOTECK HEAVY 100.125h125 устанавливается на бетонное основание с толщиной мин. 180мм. Боковой выступ должен составлять мин. 150мм.

Указание по использованию болтового крепления:

При креплении покрытий (решеток) используются моменты затяжки М 12 = 60 Нм, М 16 = 100 нм.

Схема монтажа водоотводного лотка Ecoteck STANDART 100.125H125 в поверхность из асфальтобетонного покрытия. Класс нагрузки D400.

Сводная таблица данных

Класс нагрузки (EN 1433)		A15	B125	C250	D400	E600
Допустимая нагрузка (EN 1433)	kN	15	125	250	400	600
Минимальная d высота укладки бетонного основания	mm	100	100	150	180	210
Минимальная b толщина бетонного обрамления лотка	mm	100	100	100	150	200
Класс прочности бетона на сжатие (EN 206-1)		C20/25	C25/30	C25/30	C25/30	C25/30

МОНТАЖ ВОДООТВОДНОЙ СИСТЕМЫ



1. Подготовка основания и подключение трубы

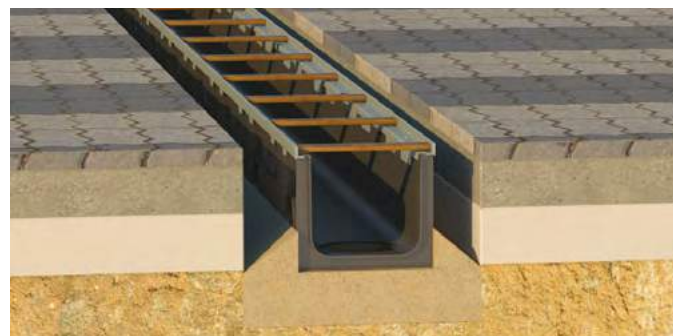

2. Боковая фиксация и установка распорок

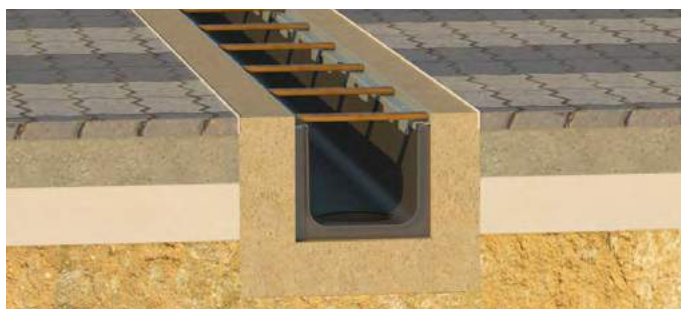

3. Заполнение бетоном всего требуемого объема



4. Установка решеток

Водоотводные лотки «ECOTECK» (Экотек) устанавливаются в траншею на подстилающий слой бетона не ниже марки В25 (толщина и марка бетона должны соотноситься с классом нагрузки лотка). Боковое укрепление водоотводных лотков выполняется в виде бетонных откосов от стенок водоотводных лотков к основанию траншеи с каждой стороны лотка.

Укладка начинается с подключения отводящей трубы к пескоуловителю или последнему лотку в линии (при отсутствии пескоуловителя).

Бетонирование водоотводных лотков проводится исключительно при установленных решетках во избежание деформации лотка при установке. Вместо решеток можно использовать временные распорки (деревянные, пластиковые и т.п.) для защиты лотков от нежелательных деформаций, возникающих из-за горизонтальных боковых нагрузок. Для лотков с гидравлическими сечениями от 100 мм до 200 мм рекомендуется применять минимум 3 распорки.

Несущая способность основания должна быть не меньше несущей способности лотка. Если несущая способность основания ниже, чем у лотка, необходимо увеличить толщину бетонной подушки, либо применить бетон более высокого класса для основания обоймы.

Водоотводные лотки «ECOTECK» имеют специально сформированные отверстия в дне лотка и в боковых стенках для присоединения канализационных труб различного диаметра (от 50 до 160 мм).

Эти отверстия закрыты технологическим слоем полимера, который при необходимости удаляется. С помощью подходящих канализационных труб водоотводную систему можно быстро присоединить к канализации. Рис. 1.

Для этого рекомендуем использовать трубы из НПВХ, предназначенные для использования в наружных условиях (как правило, рыжего цвета), а не полипропиленовые канализационные трубы (серого, белого цвета), предназначенные для использования внутри помещений.

Рекомендуется перед бетонированием лотков произвести контроль болтового крепления решеток. Болты должны быть затянуты до упора. При необходимости выполнить подтяжку.

Водоотводные лотки класса нагрузки D400 и E600 должны заделываться в бетонную обойму, охватывающую лоток по всей его высоте, включая стальной борт. Перед бетонированием все зацепы стального борта необходимо отогнуть наружу на величину, равную половине толщины боковой стенки обоймы (см. рис. 2). Для гарантии заполнения бетоном узких полостей между наружными ребрами и другими элементами на боковых стенках лотка следует использовать бетон с зернистостью заполнителя не более 2,5 мм.



Рис. 1. Схема подключения канализационных труб к водоотводному лотку



Рис. 2. Укладка лотка в бетонную обойму.

ИНСТРУКЦИИ

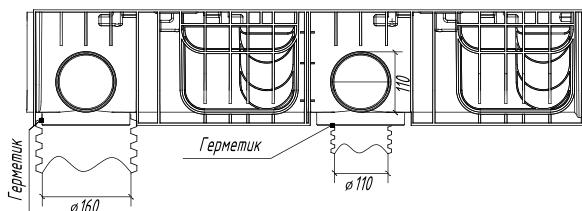
Инструкция по подготовке отверстия для подключения сливной трубы

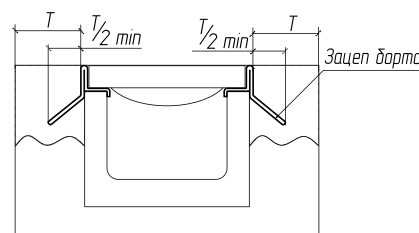

При подготовке отверстия для подключения трубы к водоотводному лотку необходимо осуществить следующие операции:

1. Определить место удаления заглушки.
2. При помощи дрели со сверлом соответствующего диаметра сделать отверстие под пилку лобзика.
3. При помощи лобзика сделать отверстие, выпилив его по кругу.
4. При невозможности осуществить замкнутый пропил необходимо сделать запилы по контуру в доступных местах, а затем выбить заглушку молотком.
5. Для увеличения жесткости при выбивании заглушки обязательно устанавливать и закреплять решетку до начала выбивания.
6. После удаления заглушки к лотку присоединяется канализационная труба.

Инструкция по подготовке отверстия для бокового присоединения лотка

При подготовке отверстия для бокового подключения одного водоотводного лотка к другому водоотводному лотку необходимо осуществить следующие операции:

1. Определить место удаления заглушки.
2. При помощи дрели со сверлом соответствующего диаметра сделать отверстие под пилку лобзика.
3. При помощи лобзика сделать отверстие, выпилив его по кругу.

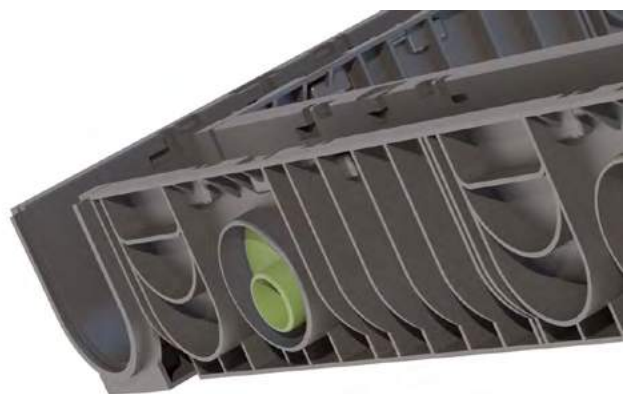

4. При невозможности осуществить замкнутый пропил, необходимо сделать запилы по контуру в доступных местах, а затем выбить заглушку молотком.
5. Для увеличения жесткости при выбивании заглушки обязательно устанавливать и закреплять решетку до начала выбивания.
6. После удаления заглушки к лотку присоединяется соответствующая линия лотков аналогичной или меньшей высоты.

Инструкция по герметизации стыковых швов

Для создания постоянного эластичного компенсационного и гидроизолирующего шва для водоотводных лотков Ecotek необходимо руководствоваться стандартом DIN EN1433.

Подготовка поверхности:

1. Очистить обрабатываемую поверхность от масел и жира, просушить.
2. Нанести герметик в полость шва с помощью пистолета. Для обеспечения хорошей адгезии рекомендуется сразу же после нанесения снять лишний герметик с помощью шпателя и отшлифовать шов, используя мыльный раствор.

Наружная поверхность шва после отделки должна иметь слегка вогнутый профиль. Не допускается смещение лотков относительно друг друга в течение 24 часов.



Оптимальная ширина стыковочного шва составляет 2 мм. Герметизация стыков лотка с пескоуловителем или дождеприемником производится аналогичным образом.

Инструкция по монтажу дождеприемников

Установка дождеприемников аналогична установке пластиковых водоотводных лотков.

1. Определить, какое сливное отверстие дождеприемника подходит к присоединяемой трубе. Удалить заглушку.
2. Установить дождеприемник на подготовленное основание.
3. Подсоединить трубу к дождеприемнику стороной, имеющей раструб.
4. Заполнить пространство вокруг дождеприемника влажным бетоном до верхнего края трубы и утрамбовать бетон. Решетка должна быть установлена заранее.

5. Убедиться в том, что поверхность, прилегающая к верхнему краю дождеприемника, на 3-5 мм выше его верхнего края.

6. Чтобы компенсировать горизонтальное усилие, необходимо предусмотреть продольные и поперечные температурные компенсационные стыки.

Если осадки в Вашей местности очень обильны, можно увеличить объем отводимых вод. Для этого дождеприемники пластиковые надо просто установить друг на друга.

Целесообразно подключить трубу кровельного водоотвода непосредственно к самому дождеприемнику для предотвращения разбрызгивания воды.



Инструкция по установке придверного поддона



1. В случае установки поддона без подключения к системе канализации необходимо произвести выравнивание грунтового основания.



2. Установить решетку и полностью забетонировать поддон по периметру.



3. Проверить горизонтальность установки. При необходимости — скорректировать. Вокруг установленного поддона уложить плитку.



4. В случае установки поддона с использованием канализации — подключить снизу трубу диаметром 110 мм и установить поддон на бетонное основание.



5. Установить решетку, выполнить операции по бетонированию и проверке горизонтальности установки, описанные выше.

Лучше позаботиться о системе грязезащиты еще на этапе проектирования застройки своей территории, поскольку соединять с ливневой канализацией придверный поддон удобно или на этапе строительства или капитального восстановления здания. Можно установить поддоны группой, подобрав их по размерам. Таким образом у входа создается грязезащитная зона необходимого размера.



6. Окончательно благоустроить место установки поддона и прилегающую территорию.

Схемы монтажа газонных решеток

Конструктивная схема стоянки для легковых автомобилей с зеленым покрытием с использованием решетки «Ecotek Parking»

1. Разровненное грунтовое основание.
2. Геотекстиль — синтетическое водопроницаемое полотно из полимерных волокон (плотностью не менее 160 г на 1 м кв.) или мелкочаеистая сетка, препятствующие смешиванию слоев гравия и щебня.
3. Несущий слой (щебеночно-грунтовый материал, толщиной 10-20 см) из смеси (2/3 камня твердой породы с размером зерен 2-32 или 2-45 мм) и почвы верхнего слоя.
4. Подстилающий слой толщиной 3-5 см. (например, из смеси гравия с субстратом: 80% гравия с размером зерен 2-8 мм и 20% почвы верхнего слоя).
5. Решётка «Экотек Паркинг» с засыпкой смесью (например, из рыхлой почвы верхнего слоя с содержанием песка, 50% по объёму — крупный песок с размером зерен 2-4 мм).
6. Засыпка до верхнего края решётки.
7. Газонное покрытие.

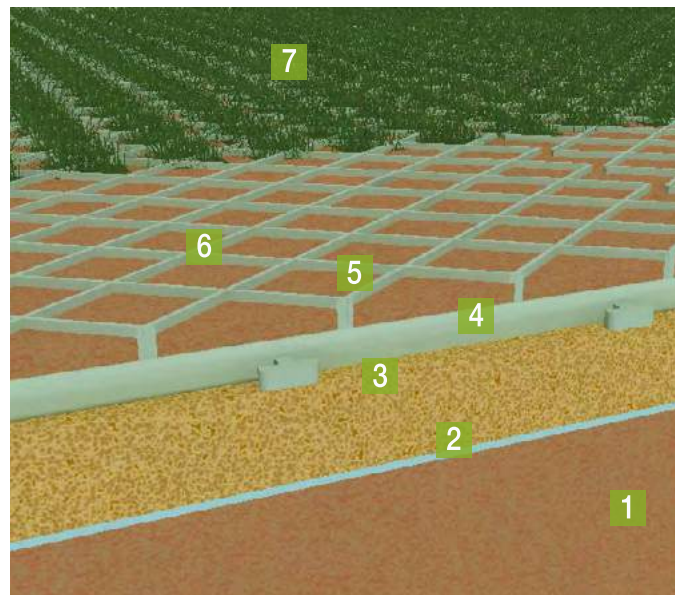

Конструктивная схема конно-спортивного поля с использованием решетки «Ecotek Maneg»

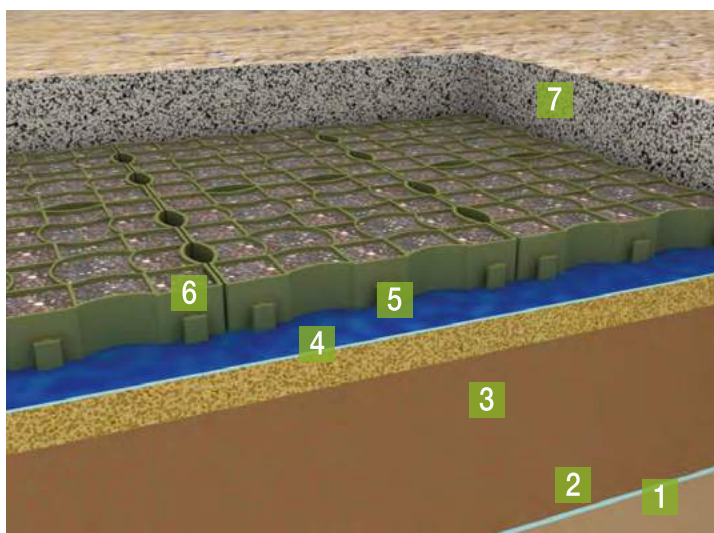

1. Грунтовое основание
2. Геотекстильное полотно Т-1000/Т-1300 (1,5 мм)
3. Щебень гранитный (25-40 см)
4. Мелкий гравий (3-5 см)
5. Геотекстильное полотно Т-1000/Т-1300 (1,5 мм)
6. Решетки «Экотек Манеж» (5 см)
7. Рабочий слой (8-12 см) — смесь песка и геотекстильного наполнителя с фиброволокном

Конструктивная схема проезда для пожарных машин с зеленым покрытием с использованием решетки «Ecotek Maneg»

1. Разровненное грунтовое основание.
2. Несущий слой (щебеночно-грунтовый материал, толщиной 40 см из смеси, состоящей на 2/3 из камня твердой породы с размером зёрен 2-32 мм или 2-45 мм и почвы верхнего слоя).
3. Геотекстиль — синтетическое водопроницаемое полотно, препятствующее смешиванию слоев гравия и щебня.
4. Подстилающий слой толщиной 3-5 см, например, из смеси гравия с субстратом (80% гравия с размером зерен 2-8 мм и 20% почвы верхнего слоя).
5. Решетка «Экотек-Манеж» с засыпкой смесью (например, из рыхлой почвы верхнего слоя с содержанием песка, 50% по объёму — крупный песок с размером зерен 2-4 мм).
6. Засыпка до верхнего края решетки.

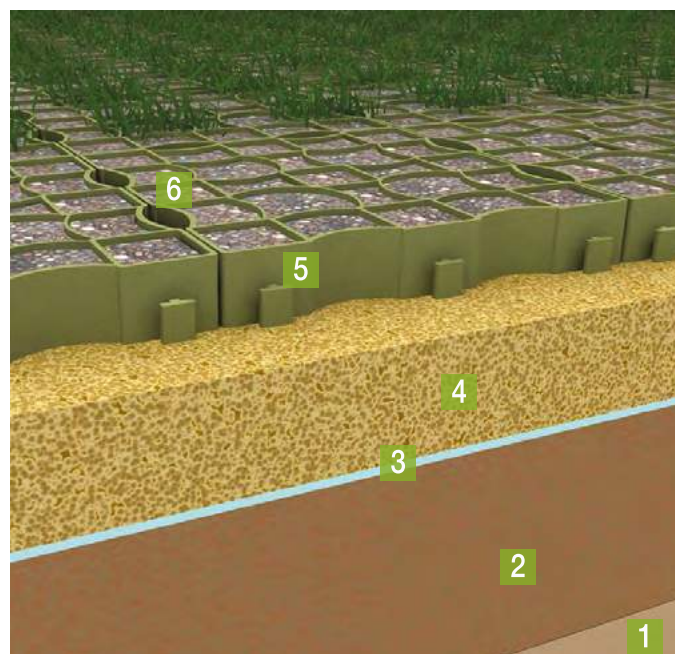



Конструктивная схема пешеходной зоны с зеленым покровом при использовании решетки «Ecoteck Green»

1. Грунтовое основание (несвязный или связный грунт).
2. Подстилающий слой (толщиной 3-5см), например, из смеси гравия с субстратом (80% гравия 2-5 мм и 20% верхнего слоя почвы).
3. Решетка «Экотек Грин» с засыпкой смесью (например, из рыхлого верхнего слоя почвы, содержащего песок, 50% объема — крупный песок 2-4 мм и удобрения).
4. Засыпка до верхнего края решетки.
5. Газонное покрытие.

Конструктивная схема экопарковки с зеленым покровом с использованием решетки «Ecoteck Parking»

1. Грунтовое основание, имеющее выровненную поверхность с отклонением от требуемой высоты +/- 2 см и отклонением от плоскости в пределах замерного участка длиной 4 м — не более 2 см, состоящее из уплотненного грунтового основания, степень уплотнения которого не должна превышать 90%.
2. Несущий слой, состоящий из щебенчато-грунтового материала, толщиной 10-40 см. Толщина слоя определяется характером нагрузки. Щебень по ГОСТ 8267-93. Несущий слой подлежит выравниванию и уплотнению специальными машинами или катком.
3. Геотекстильный слой, состоящий из ткани, пропускающей воду, но не пропускающей песок. Увеличивает несущую способность земляного полотна, позволяет уменьшить толщину дренажирующего слоя, предотвращает заливание и перемешивание слоев земляного покрытия. Эффективно отводит грунтовые и поровые воды при высоких нагрузках.
4. Подстилающий слой, состоящий из песчано-гравийной смеси по ГОСТ 25607-94 с добавлением верхнего слоя почвы толщиной 3-5 см. Поверхность слоя выравнивается, уплотняется.

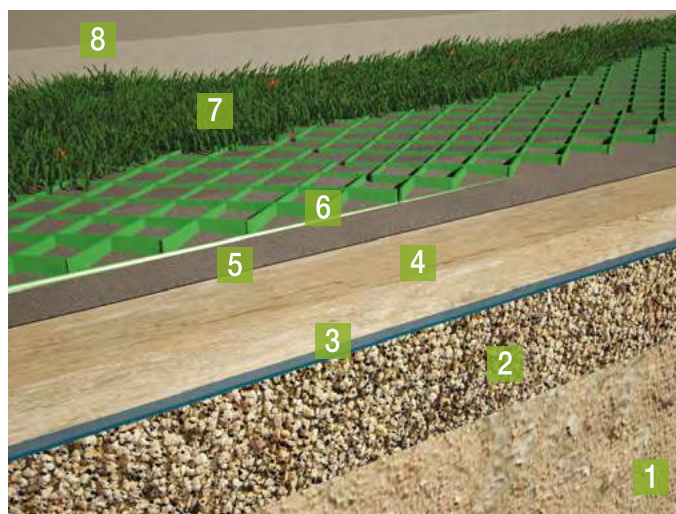

5. Засыпка, состоящая из плодородной почвы для создания газонов с добавлением удобрения.
6. Решетка «Экотек Грин» с засыпкой смесью (например, из рыхлого верхнего слоя почвы, содержащего песок, 50% объема — крупный песок 2-4 мм и удобрения).
7. Газонное покрытие.
8. Бордюрный или декоративный камень (утапливается в бетон), являющийся границей участка.



Особенности монтажа трапа уличного «Ecoteck»

Трап монтируется в отсыпку здания под местом организации наружной водосточной системы. Корпус (1) предназначен для подключения водосточной трубы диаметром 50 - 125 мм. Во избежание деформации корпуса(1) при установке подготовьте соответствующее отверстие в лючке под трубы наружных ливнеотводов (2) по размеру трубы на выходе. Чтобы вырезать требуемое круглое отверстие указанное на внешнем краю рельефной маркировки, разместите лючок (2) на ровной деревянной поверхности и прорежьте его острым инструментом, например, ножом для резки напольных покрытий, используя соответствующий паз в качестве направляющей. Вставьте лючок (2) в

корпус трапа (1), наденьте его на канализационную трубу с уплотнительным кольцом. После подготовки элемента вся система должна быть забетонирована до верхнего края корпуса трапа. Во время бетонирования лючок для прочистки должен быть установлен в изделие с целью предотвращения деформации корпуса трапа. После застывания бетона в корпус должны быть вставлены запахозапирающая дверца(5) и листоуловитель(4). При сборке и бетонировании не допускается применять сильные удары твердыми предметами. В целях обеспечения надежной работы трапа при монтаже рекомендуется воспользоваться услугами специализированной организации.

Возможные варианты монтажа:

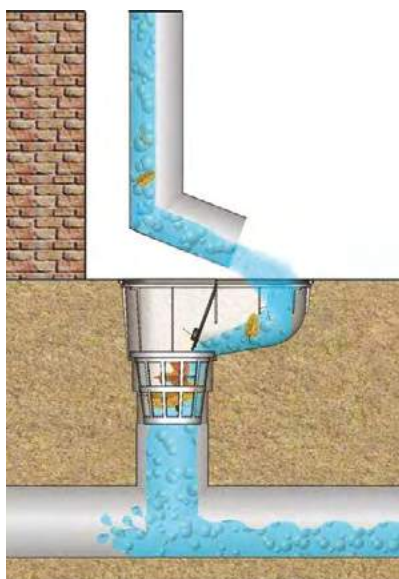

Соединение со сливной системой без прямого подключения.

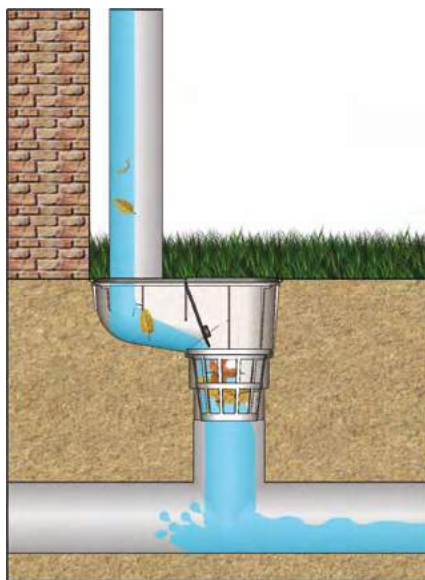

Соединение со сливной системой прямым подключением в трап

Обслуживание

В зависимости от условий внешней среды периодически извлекайте и очищайте листоуловитель (4) от загрязнений и устанавливайте его на место. Доступ к листоуловителю осуществляется через лючок(3) для прочистки. Все устройство не требует специального обслуживания.





213826, Могилёвская обл.,
г.Бобруйск, ул. К.Маркса, д. 27

www.ecotek.by
info@ecotek.by

+375 (225) 70-91-28
+375 (44) 765-05-62

www.ecotek.ru
info@ecotek.ru

+7 (499) 501-34-22

Перед заказом проконсультируйтесь с представителем производителя, так как значения размеров могут колебаться в пределах заданного допуска в зависимости от применяемой рецептуры.

В ГАРМОНИИ С ПРИРОДОЙ





www.ecoteck.by
info@ecoteck.by

www.ecoteck.ru
info@ecoteck.ru

